

7070

DE **Fahrbare Arbeitsbühne (Fahrgerüst)**
Aufbau- und Verwendungsanleitung

EN **Mobile tower**
Assembly and use instructions

FR **Échafaudage roulant**
Instructions de montage et d'utilisation

NL **Rolsteiger**
Opbouw- en gebruiksinstructie

ES **Andamio móvil**
Instrucciones de montaje y uso

PT **Andaime móvel**
Instruções de montagem e de utilização

CS **Pojízdná pracovní plošina (pojízdné lešení)**
Návod k montáži a použití

SK **Pojazdná pracovná plošina (pojzdné lešenie)**
Návod na montáž a použitie

SL **Premični delovni oder (oder na kolesih)**
Navodila za postavitev in uporabo

HU **Mobil munkaemelvény (mobil állvány)**
Összeszerelési és használati útmutató

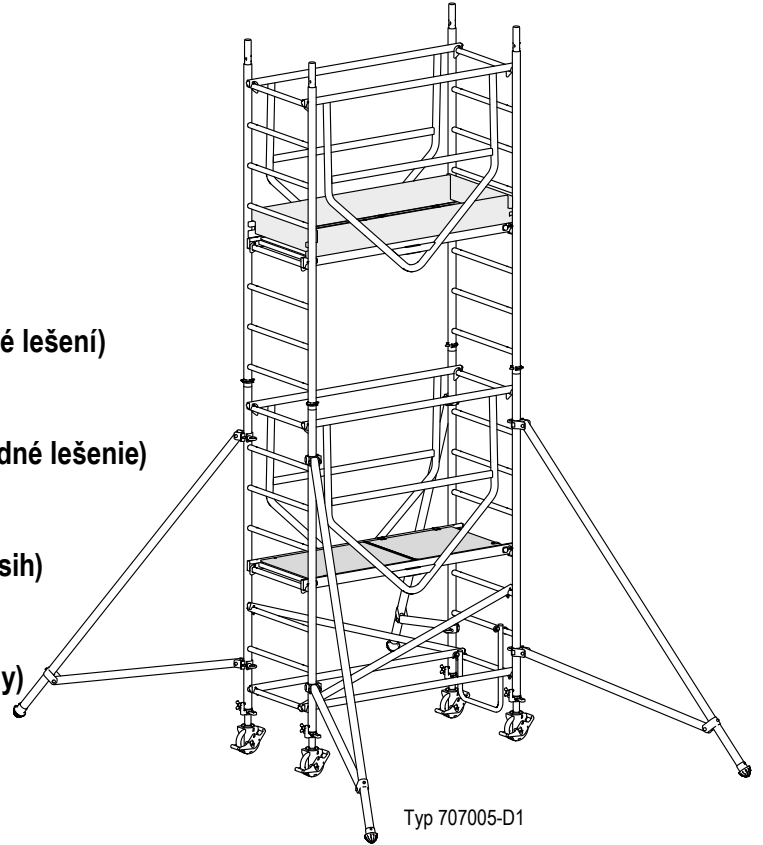

EN 1004 - 3 - 6,27 / 6,27 - D - H2

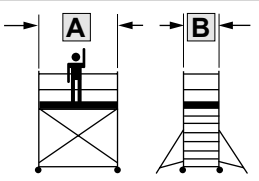
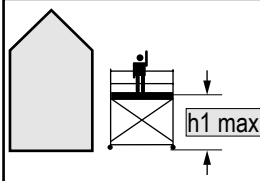
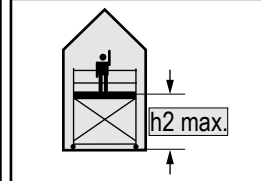
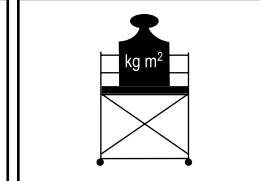
			
A × B	h1 max.	h2 max.	Max.
1,58 m × 0,72 m	6,27 m	6,27 m	200 kg/m ² (2,0 kN/m ²)

Hymer-Leichtmetallbau GmbH & Co. KG
Käferhofen 10 | 88239 Wangen | GERMANY
Tel. +49 (0)75 22 700-700 | Fax +49 (0)75 22 700-179
info@hymer-alu.de | www.hymer-alu.de

2023-02 0095689 7070 TNR

HYMER

A

Nr.	kg	Modul	Modul	Modul	Modul	Modul	Modul	Modul	Modul	Modul	Modul	Ausleger-
		1	1+Kit	1+2	1+2+KIT	1+2+3	1+2+3+KIT	1	2	3	Kit	satz
		707003	707004	707005	707006	707007	707008	707003	707015	707017	707001	707002
707022	8,1	2	2	4	4	6	6	2	2	2	-	-
707023	4,6	-	2	-	2	-	2	-	-	-	2	-
7089424	7,5	1	1	2	2	3	3	1	1	1	-	-
707044	0,7	1	1	1	1	1	1	1	-	-	-	-
7009425	2,3	2	2	2	2	2	2	2	-	-	-	-
707226	0,8	2	2	2	2	2	2	2	-	-	-	-
709029	3,4	2	2	4	4	6	6	2	2	2	-	-
7089427	1,2	-	2	-	2	-	2	-	-	-	2	-
7090127	1,0	2	2	2	2	2	2	2	-	-	-	-
7089428	1,0	2	2	2	2	2	2	2	-	-	-	-
707035	5,0	-	4	4	4	4	4	-	4	-	-	4
707037	1,5	-	-	-	-	4	4	-	-	4	-	-
007503	3,9	4	4	4	4	4	4	4	-	-	-	-
007760	0,1	-	4	4	8	8	12	-	4	4	4	-
0095689	-	1	1	1	1	1	1	1	1	1	1	-
0095876	-	1	1	1	1	1	1	1	1	1	1	-
kg		57,0	89,0	107,9	119,9	144,8	156,8	57,0	50,9	36,9	12,0	20,0

B

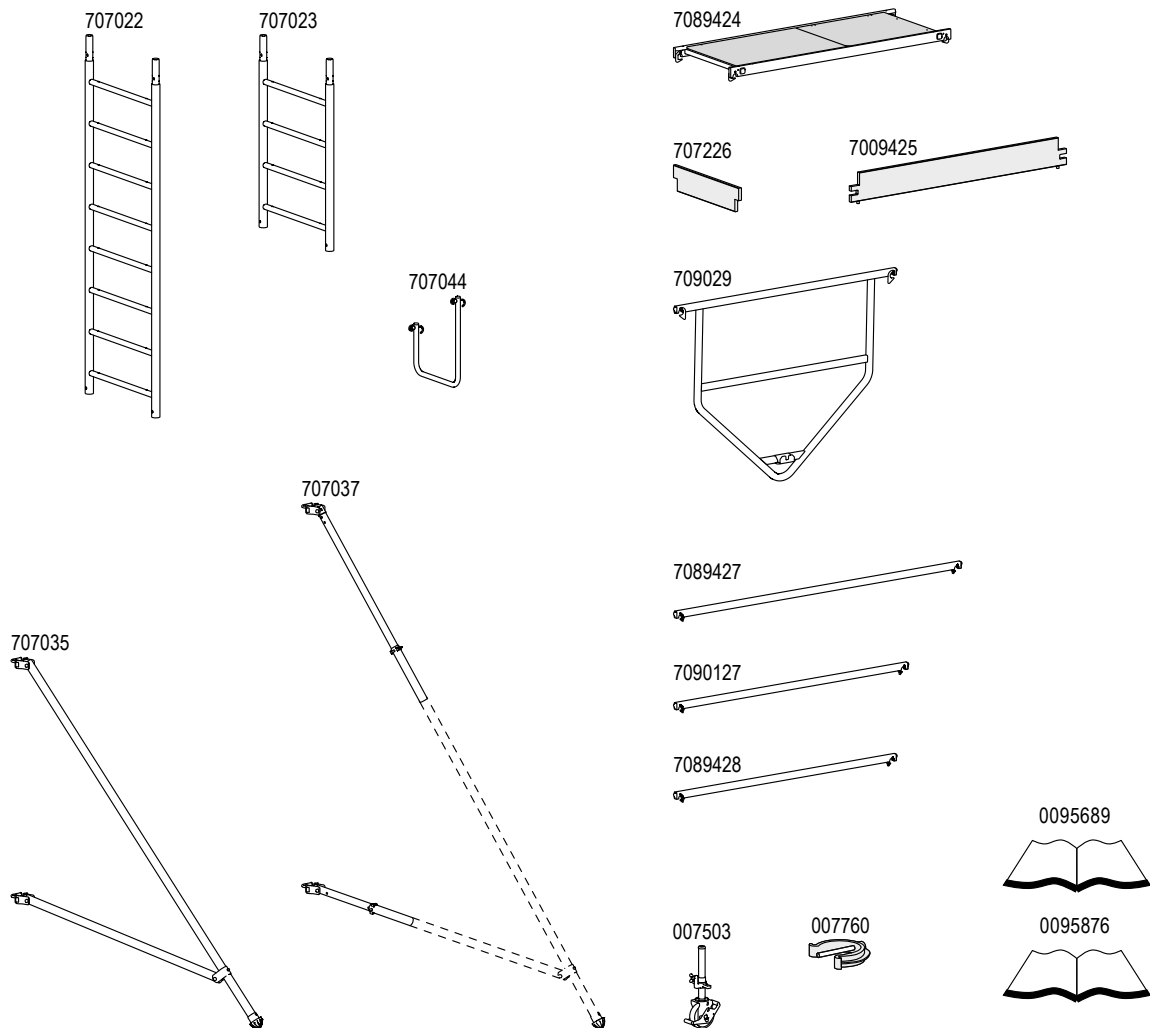

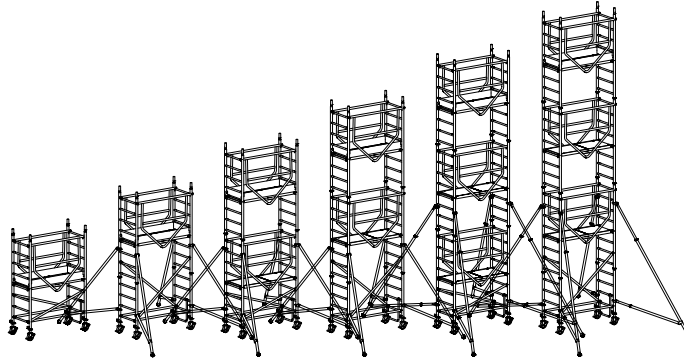
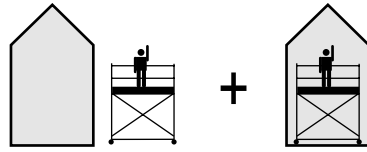
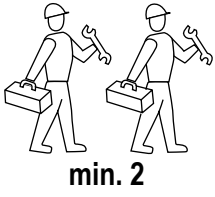

Typ	Modul 1 707003	Modul 1+Kit +Ausleger 707004	Modul 1+2 707005	Modul 1+2+KIT 707006	Modul 1+2+3 707007	Modul 1+2+3+KIT 707008			
H (m)	3,27	4,27	5,27	6,27	7,27	8,27			
(m)	2,49	3,49	4,49	5,49	6,49	7,49			
h (m)	1,27	2,27	3,27	4,27	5,27	6,27			
				2+3	2+3	2+3			
		2+3	2+3	2	2	2			
	1a	1b	1c	1b	1c	1b			

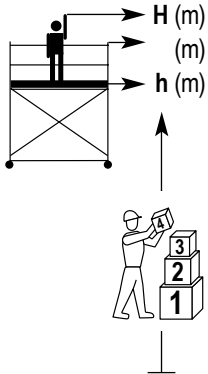

1a

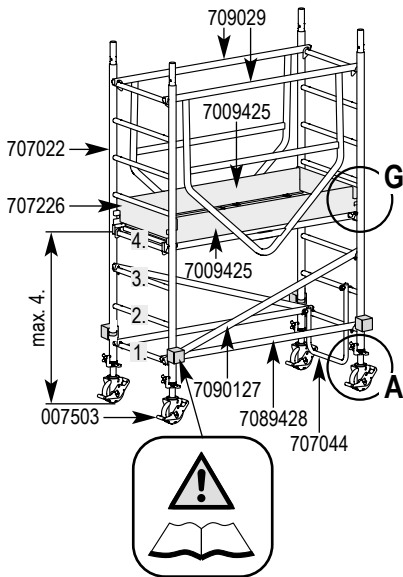

1b

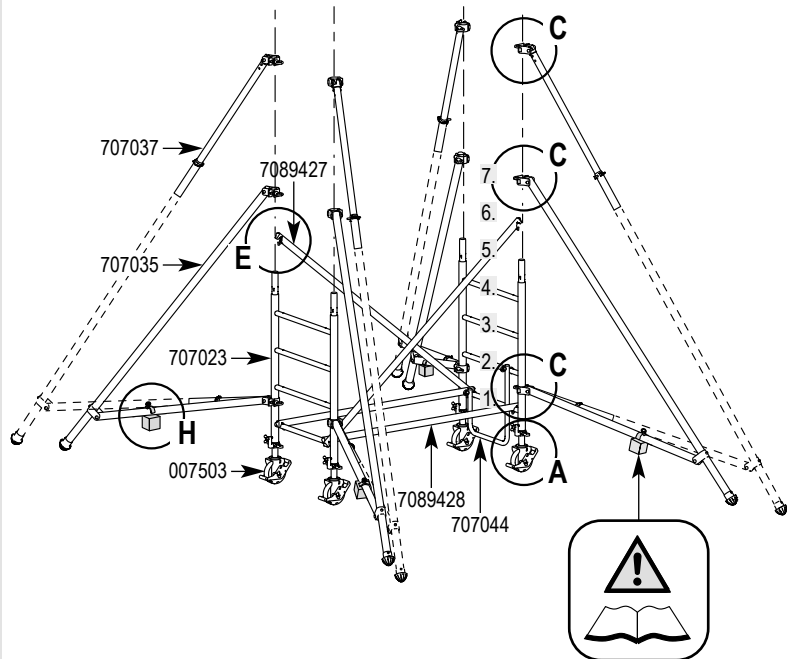

3

2

1c

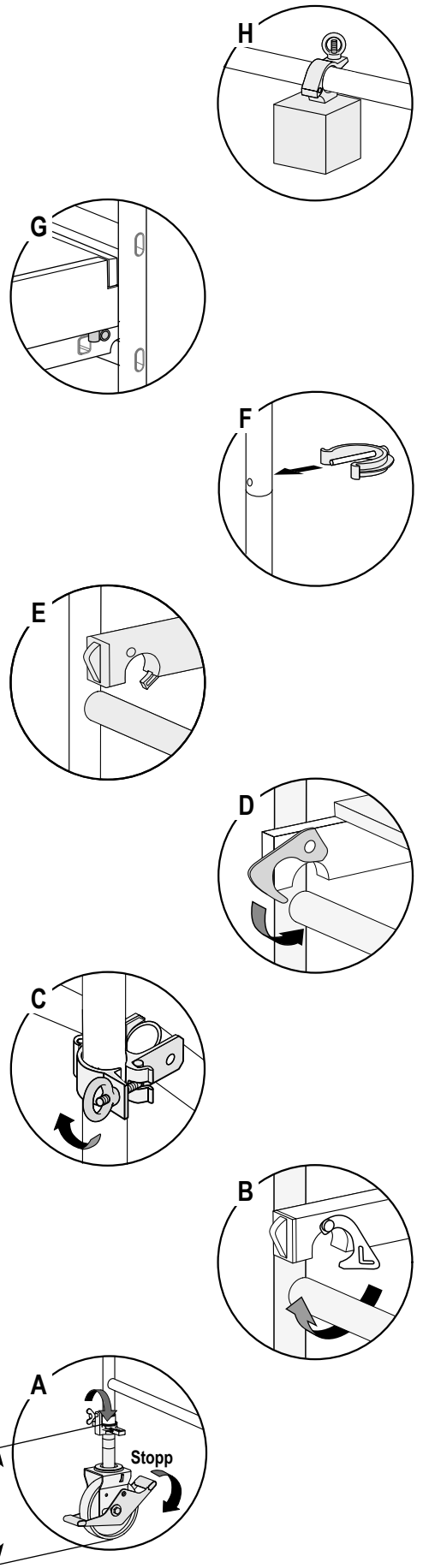
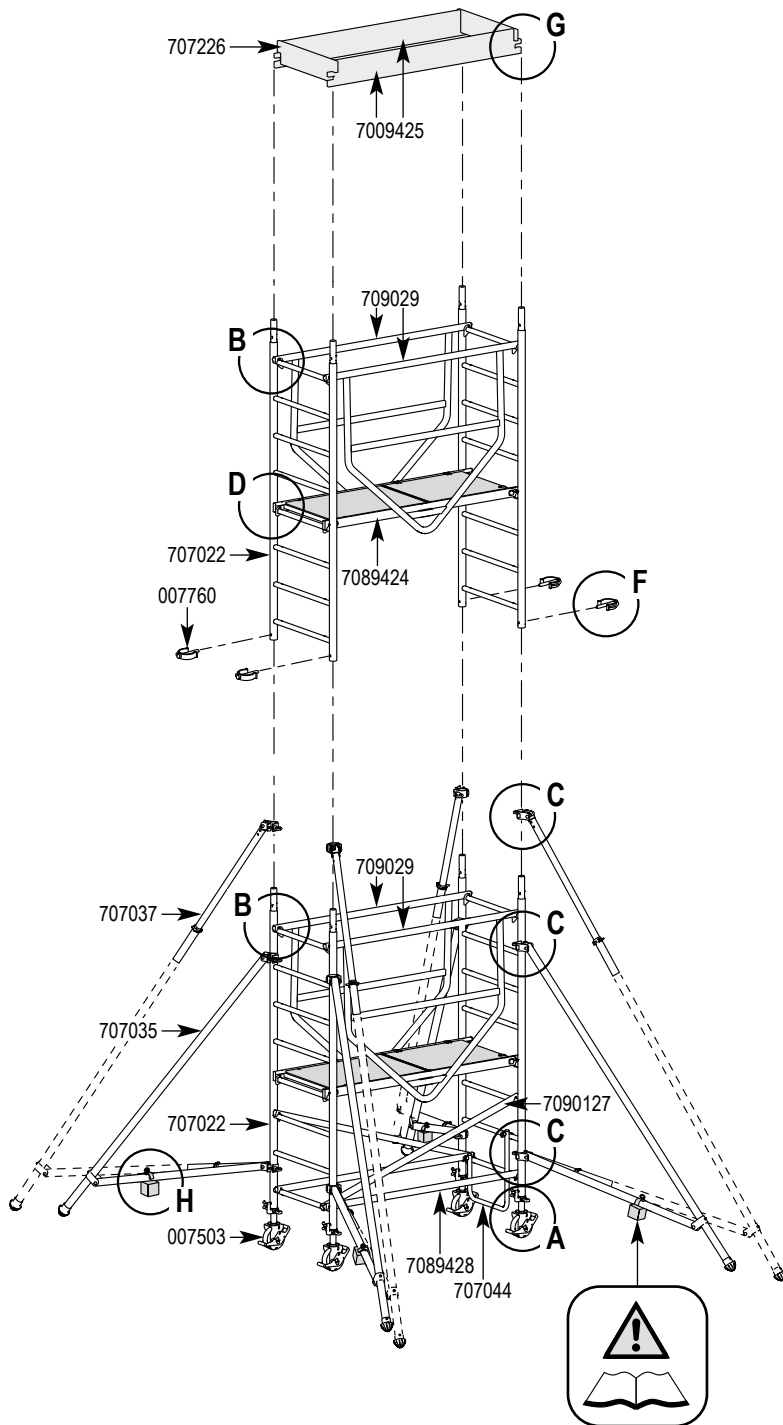



Typ	Modul 1 707003	Modul 1+Kit +Ausleger 707004	Modul 1+2 707005	Modul 1+2+KIT 707006	Modul 1+2+3 707007	Modul 1+2+3+KIT 707008			
H (m)	3,27	4,27	5,27	6,27	7,27	8,27			
(m)	2,49	3,49	4,49	5,49	6,49	7,49			
h (m)	1,27	2,27	3,27	4,27	5,27	6,27			

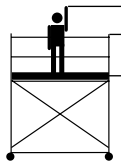

707037

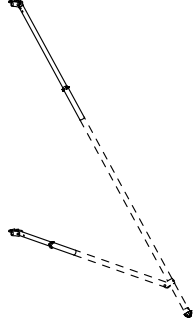

0050879



0050985



707241



D1

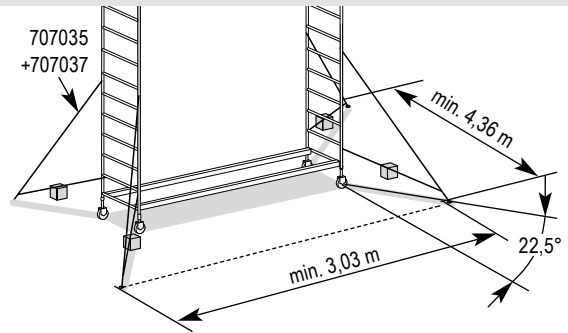
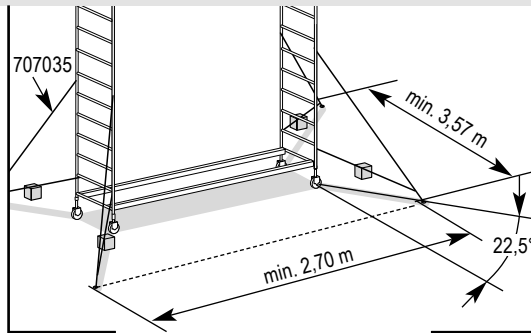
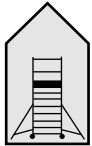

Nr.	kg	707003	707004	707005	707006	707007	707008	707006
0050879	10,0	4	-	-	4	4	8	-
0050985	15,0	4	-	-	-	-	-	-
707037	1,5							4
kg		100	-	-	40	40	80	-

D2

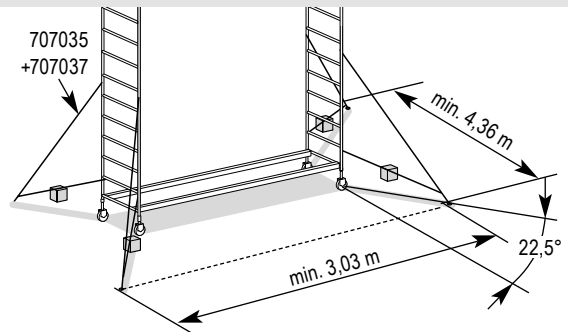
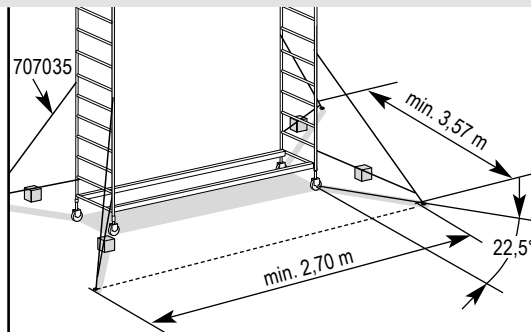
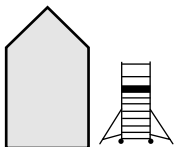

Nr.	kg	707003	707004	707005	707006	707007	707008	707006
0050879	10,0	-	-	-	4	4	4	-
0050985	15,0	8	-	-	-	-	4	-
707037	1,5							4
kg		120	-	-	40	40	100	-

D3

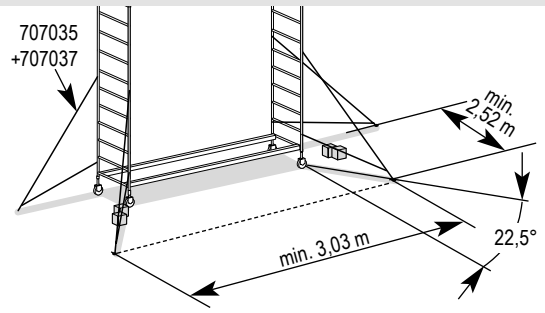
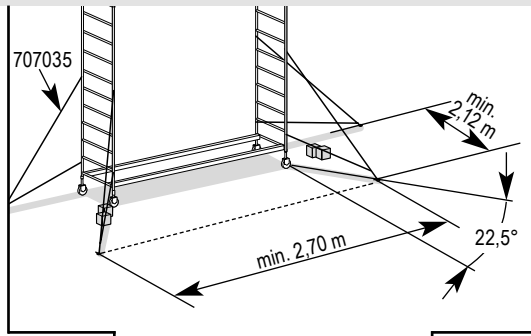
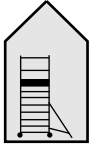

Nr.	kg	707003	707004	707005	707006	707007	707008
0050879	10,0	4	2	2	—	4	4
0050985	15,0	4	2	4	8	6	8
kg		100	50	80	120	130	160

D4

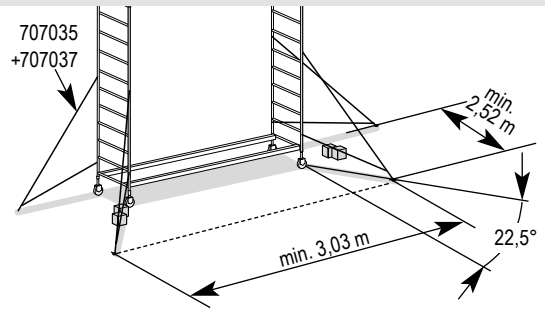
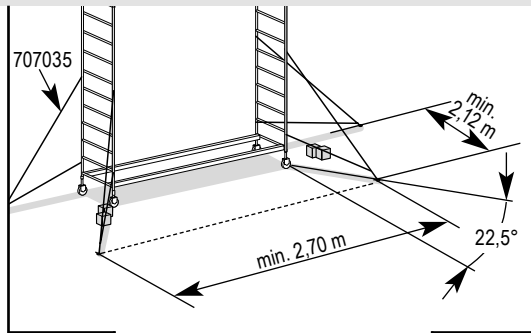
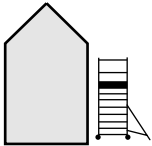

Nr.	kg	707003	707004	707005	707006	707007	707008
0050879	10,0	—	—	4	2	2	4
0050985	15,0	8	4	4	8	10	12
707037	1,5						
kg		120	60	100	140	170	220

D5

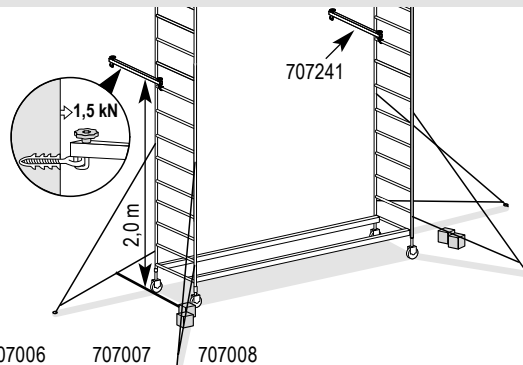
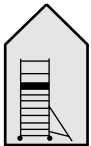

Nr.	kg	707003	707004	707005	707006	707007	707008
0050879	10,0	—	—	—	—	—	—
0050985	15,0	—	—	—	—	—	—
707241	4,6	2	2	2	2	2	2
kg		—	—	—	—	—	—

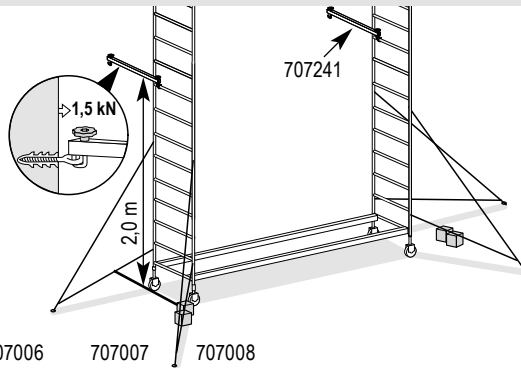
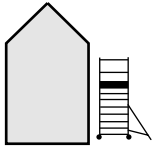

Nr.	kg	707003	707004	707005	707006	707007	707008						
0050879	10,0	-	-	-	-	-	-						
0050985	15,0	-	-	-	-	-	-						
707241	4,6	2	2	2	2	2	2						
kg		-	-	-	-	-	-						

1. Inhaltsverzeichnis

- | | |
|---|---|
| <ul style="list-style-type: none"> A. Konfigurationstabelle B. Darstellung der Komponenten C. Auf- und Abbau D. Ballastierung E. Aufbau Höhenversatz | <ul style="list-style-type: none"> 6. Erklärung 7. Allgemeine Informationen 8. Aufbau, Veränderung und Abbau 9. Standsicherheit 10. Benutzung und Verfahren 11. Weitere Sicherheitsbestimmungen 12. Prüfung, Pflege und Instandhaltung 13. Transport und Lagerung 14. Verpackung und Entsorgung 15. Checkliste und Freigabeformular |
|---|---|
-
- 1. Inhaltsverzeichnis
 - 2. Warnhinweise und Symbole
 - 3. Zu diesem Dokument
 - 4. Bestimmungsgemäße Verwendung
 - 5. Lieferumfang

2. Warnhinweise und Symbole

2.1 Warnhinweise

In diesem Dokument werden Warnhinweise verwendet, um Sie vor Personen- und Sachschäden zu warnen.

- Lesen und beachten Sie diese Warnhinweise immer.
- Befolgen Sie alle Maßnahmen, die mit dem Warnsymbol und Warnwort gekennzeichnet sind.



WARNUNG!

Die Nichteinhaltung kann zu schweren Verletzungen oder Beschädigungen führen.



HINWEIS!

Weist auf wichtige Informationen hin.

2.2 Symbole nach EN 1004



Die Aufbau- und Verwendungsanleitung sorgfältig lesen und aufbewahren.

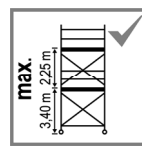

Der vertikale Abstand darf zwischen:

- den Belagflächen maximal 2,25 m betragen.
- der Aufstellfläche und der ersten Belagfläche maximal 3,40 m betragen.

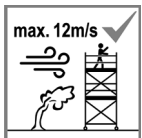

Kein Aufbau oder Benutzung bei Windgeschwindigkeiten über 12 m/s (6 Beaufort).

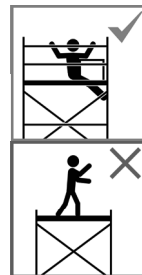

Es ist unzulässig auf einer ungesicherten Plattform zu stehen. Der Seitenschutz muss vor Betreten der Plattform angebracht werden.

- Vorlaufendes Geländer benutzen oder
- Montage sitzend von der Luke aus durchführen.



Das Produkt muss durch Ausgleichsspindeln (sofern vorhanden) lotrecht gestellt werden. Die Neigung darf maximal 1 % betragen.



Der Aufstieg zu den Plattformen ist nur auf der Innenseite des Produkts zulässig.

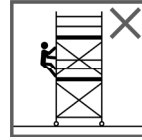

Das Erklettern des Produkts an der Außenseite und an den nicht dafür vorgesehenen Stellen ist nicht zulässig.



Das Produkt darf nicht durch mechanische oder elektrische Hilfsmittel angehoben werden.

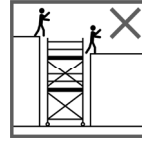

Das Produkt darf nicht zum Aufstieg auf und Abstieg von anderen Konstruktionen verwendet werden.

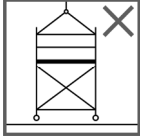

Das Produkt darf nicht an einen Kran oder ähnliche Vorrichtungen angehängt werden.

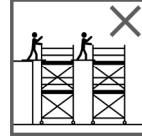

Überbrückungen zwischen diesem Produkt und anderen gleichartigen Produkten, oder anderen baulichen Anlagen, zum Zweck des Übersteigens sind nicht zulässig.

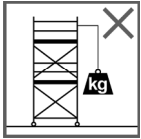

Das Anbringen und der Gebrauch von Hebezeugen, Lastenaufzügen oder Ähnlichem ist nicht zulässig.

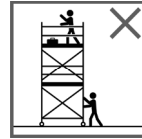

Beim Verfahren des Produkts dürfen sich darauf weder Gegenstände noch Personen befinden.



Keine Leitern, Kästen oder andere Objekte zur Vergrößerung der Standhöhen verwenden.



Die Neigung beim Verfahren darf maximal 2 % betragen.
Es darf nur in Längs- oder Diagonalrichtung von Hand im Schritttempo verfahren werden.

3. Zu diesem Dokument

Diese Aufbau- und Verwendungsanleitung beschreibt die Verwendung von fahrbaren Arbeitsbühnen (Fahrgerüsten),



HINWEIS!

Diese Aufbau- und Verwendungsanleitung muss am Verwendungsort des Produkts zur Verfügung stehen.

- Sie ist vor jeder Verwendung, Prüfung und Wartung aufmerksam zu lesen und aufzubewahren.
- Nur Personen, die mit dieser Aufbau- und Verwendungsanleitung vertraut sind, dürfen das Produkt aufbauen und benutzen.

Dieses Dokument richtet sich an folgende Zielgruppen:

Zielgruppe	Erläuterung
Betreiber	Person, die für den technischen Unterhalt des Produkts zuständig ist.
Errichter	Person, die das Produkt aufstellt und errichtet.
Benutzer	Person, die das Produkt benutzt und bedient.
Wartungspersonal	Person, die das Produkt instand hält und wartet.

4. Bestimmungsgemäße Verwendung

Das Produkt ist für die folgende Verwendung bestimmt:

- Als mobile Arbeitsbühne zum Einsatz an unterschiedlichen Orten.
- Als Arbeitsbühne für Arbeiten in einer bestimmten Maximalhöhe.
- Für einen temporären Innen- und Außeneinsatz.

Als nicht bestimmungsgemäße Verwendung gilt eine Verwendung, die nicht als bestimmungsgemäße Verwendung beschrieben ist oder die darüber hinaus geht. Für hieraus resultierende Schäden trägt das Risiko allein der Betreiber.

Insbesondere ist folgende Nutzung des Produkts **nicht** zulässig:

- Als Transportmittel für Werkzeuge und Material.
- Als Transportmittel für Personen
- Als Hilfsmittel für Abrissarbeiten (aufgrund von Vibrationen)
- Als Sportgerät

5. Lieferumfang

- Vor Beginn des Produktaufbaus prüfen, ob alle Komponenten erhalten und in einwandfreiem Zustand sind.
- Sollte das Fehlen von Bestandteilen, Beschädigungen oder Mängel festgestellt werden, beim Hersteller oder Händler nachfragen.
- Klebeschilder mit Komponentennummer beachten.
- Für Zubehör und Anbauteile sind ggf. weitere mitgelieferte Unterlagen zu beachten.

6. Erklärung

Die folgenden Daten sind für die Bezeichnung aller fahrbaren Arbeitsbühnen aus vorgefertigten Komponenten erforderlich:

Beispiel: EN 1004 - 3 - 8,64 / 12,64 - D - H2

Fahrbare Arbeitsbühne nach EN 1004; Lastklasse 3; Höchstzulässige Höhe der Arbeitsplattform außerhalb von Gebäuden 8,64 m; höchstzulässige Höhe der Arbeitsplattform innerhalb von Gebäuden 12,64 m; Zugangsklasse D (A = Treppe; D = Vertikale Leiter); Klasse der lichten Höhe H2

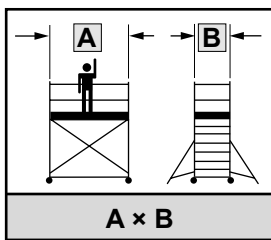

Bühnenlänge x Rahmenbreite

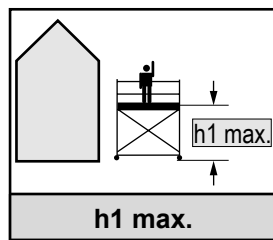

Höchstzulässige Höhe der Arbeitsplattform **außerhalb** von Gebäuden

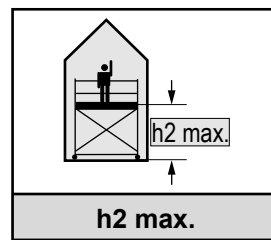

Höchstzulässige Höhe der Arbeitsplattform **innerhalb** von Gebäuden

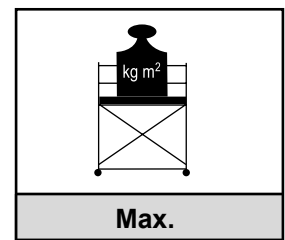

Zulässige Belastung pro m²

7. Allgemeine Informationen



HINWEIS!

Dieses Produkt darf nur nach den Angaben dieser Aufbau- und Verwendungsanleitung genutzt werden. Änderungen sind nicht erlaubt.



HINWEIS!

Dieses Produkt darf nur nach den national geltenden gesetzlichen Bestimmungen betrieben werden.



HINWEIS!

Dieses Produkt entspricht den aktuell gültigen Normen und Sicherheitsrichtlinien. Entsprechende Prüfzertifikate oder Nachweise können über die aufgeführte Kontaktadresse angefordert werden.

- Der Betreiber ist für den sicheren Betrieb des Produkts verantwortlich.
- Der Betreiber ist dafür verantwortlich, dass Errichter bzw. Benutzer, vor erstmaligem Aufbau bzw. erstmaliger Benutzung des Produktes, angemessen unterwiesen werden.
- Der sichere Betrieb des Produktes ist regelmäßig von, durch den Betreiber, autorisiertem Wartungspersonal zu prüfen.
- Benutzer dürfen das Produkt nur benutzen und bedienen, wenn sie entsprechend eingewiesen wurden.
- Das Produkt ist nicht dafür bestimmt, durch Personen mit eingeschränkten physischen, sensorischen oder geistigen Fähigkeiten oder mangels Erfahrung und/oder mangels Wissen benutzt zu werden, es sei denn, sie werden durch eine für Ihre Sicherheit zuständige Person beaufsichtigt.

8. Aufbau, Veränderung und Abbau



HINWEIS!

Es ist wichtig die benötigte Arbeitshöhe im Vorfeld zu ermitteln und die dafür richtige Gerüstkonfiguration zu wählen.



WARNUNG!

Verletzungsgefahr!

- Die Aufbau- und Verwendungsanleitung des Herstellers ist einzuhalten
- Anwenderschulungen können keinen Ersatz für die Aufbau- und Verwendungsanleitungen darstellen, sondern diese lediglich ergänzen.
- Der Auf- und Abbau des Produkts muss durch mindestens 2 Personen erfolgen.
- Der vertikale Abstand darf zwischen:
 - den Belagflächen maximal 2,25 m betragen;
 - der Aufstellfläche und der ersten Belagfläche maximal 3,40 m betragen.Hierbei ist eine Abweichung zu den vorgegebenen Gerüstkonfigurationen dieser Aufbau und Verwendungsanleitung nicht zulässig.
- Das Produkt darf nicht als Verankerungspunkt für persönliche Schutzausrüstungen gegen Absturz genutzt werden.
- Das Produkt darf nur auf ebenem, tragfähigem Untergrund aufgestellt, verfahren und verwendet werden; Bei Bedarf sind lastverteilende Unterlagen zu benutzen.
- Auf evtl. störende Hindernisse und elektrische Gefährdung ist zu achten.
- Der Aufbau, die Benutzung oder das Verfahren bei Windgeschwindigkeiten über 12 m/s (6 Beaufort) ist nicht zulässig.
- Es ist zu überprüfen, ob alle Komponenten, Hilfswerkzeuge und Sicherheitsvorrichtungen für die Errichtung des Produkts am Verwendungsort zur Verfügung stehen.
- Es dürfen nur Originalkomponente nach Herstellerangaben verwendet werden.
- Beschädigte, fehlerhafte, falsche oder modifizierte Komponente dürfen nicht verwendet werden.
- Erforderliche Komponenten und Ballastierungen sind entsprechend der Aufbau- und Verwendungsanleitung zu verwenden. Bei Nichtbeachtung besteht Unfallgefahr und die Stand- sowie Tragsicherheit sind nicht mehr gewährleistet.
- Das Produkt ist nach der bildlichen Darstellung dieser Aufbau- und Verwendungsanleitung aufzubauen.
- Beim Aufbau ist die angegebene Reihenfolge einzuhalten.
- Für den Abbau ist in umgekehrter Reihenfolge vorzugehen.
- Die Komponenten des Produkts sind von Plattform zu Plattform weiterzureichen. Werfen ist untersagt.
- Das Produkt muss durch Ausgleichsspindeln (sofern vorhanden) lotrecht gestellt werden. Die Neigung darf maximal 1 % betragen.
- Alle Schraubverbindungen mit dem vorgeschriebenen Anzugsdrehmoment anziehen (siehe Herstellerangaben).
- Es sind die vom Hersteller angegebenen Kräfte und Lasten einzuhalten.

- Es ist unzulässig auf einer ungesicherten Plattform zu stehen: Beim Aufbau muss der Seitenschutz vor Betreten der Plattform angebracht werden.
 - Montage des Seitenschutzes sitzend von der Luke aus durchführen.
 - Oder vorlaufendes Geländer (wenn vorhanden) von der darunterliegenden Plattform aus anbringen.

Beim Abbau des Seitenschutzes ist es unzulässig auf der Plattform zu stehen.

- Demontage sitzend von der Luke aus durchführen. Strebensicherungen die nicht von der Luke aus erreichbar sind, mit dem Lifter (605199) durch eine zweite Person, von der darunterliegenden Plattform aus, lösen.
 - Oder vorlaufendes Geländer (wenn vorhanden) von der darunterliegenden Plattform aus abbauen.
- Das Produkt muss so aufgebaut werden, dass die oberste Belagfläche die Arbeitsplattform ist und darunter gelegene Belagflächen Zwischenplattformen sind.
- Das Arbeiten ist nur auf der Arbeitsplattform zulässig.
- Die Arbeitsplattform ist allseitig mit Seitenschutz, einschließlich Bordbrettern, auszustatten.
- Eine Zwischenplattform kann in die Arbeitsplattform umgewandelt werden, wenn sie mit einem allseitigen Seitenschutz, einschließlich Bordbrettern, ausgestattet wird.
- Nach dem Aufbau oder der Veränderung muß an das Produkt ein Freigabeformular (vom Boden aus gut sichtbar) angebracht werden, auf dem folgende Informationen ausgefüllt sind:
 - Name und Kontaktdaten der verantwortlichen Person
 - Ob das Produkt zur Anwendung bereit ist oder nicht
 - Lastklasse und die gleichmäßig verteilte Last
 - Ob das Produkt zur Verwendung im geschlossenen Raum oder im Freien vorgesehen ist
 - Datum des Aufbaus



▪ Länderspezifische Hinweise:

- In Frankreich müssen alle Plattformen mit Seitenschutz und Bordbrettern ausgestattet sein. Hierzu ist die länderspezifische Aufbauanleitung zu verwenden.
- In Österreich müssen ab 1 Meter Standhöhe alle Plattformen mit Seitenschutz und Bordbrettern ausgestattet sein. Hierzu ist die länderspezifische Aufbauanleitung zu verwenden.

9. Standsicherheit



WARNUNG!

Verletzungsgefahr!

- Lassen Sie das Produkt niemals unbeaufsichtigt. Tragen Sie dafür Sorge, dass Unbefugte das Fahrgerüst nicht besteigen können.
- Ausleger, Verbreiterungstraversen, Ballast oder sonstige Anbaukomponenten sind nach den Festlegungen dieser Aufbau- und Verwendungsanleitung anzubringen.
- Bei einseitigem Aufbau an der Wand darf auf die wandseitig angebrachten Ausleger (sofern vorgesehen) nicht verzichtet werden.
- Es wird gewarnt vor horizontalen und vertikalen Lasten, welche ein Umkippen des Produktes bewirken können wie z. B.:
 - horizontale Lasten (durch Arbeiten auf angrenzenden Konstruktionen, ...)
 - zusätzliche Windlasten (Tunneleffekt von Durchgangsgebäuden, unverkleideten Gebäuden und Gebäudeecken)
- Schaukelnde Bewegungen, welche das Fahrgerüst zum Schwingen bringen, sind nicht zulässig.
- Bei Windgeschwindigkeiten von mehr als 12 m/s ist die Standsicherheit nicht mehr gewährleistet.
- Das Produkt muss bereits frühzeitig abgebaut oder in einen windgeschützten Bereich gefahren werden, da es bei Windgeschwindigkeiten von mehr als 12 m/s nicht mehr betreten werden darf und eine Gefahr für die Umgebung darstellt. Zusätzliche Windlasten müssen berücksichtigt werden (Tunneleffekt von Durchgangsbäuden, unverkleideten Gebäuden und Gebäudeecken).
- Verlässt der Benutzer den Verwendungsort, ist das Produkt abzubauen, in einen windgeschützten Bereich zu verfahren oder durch zusätzliche geeignete Maßnahmen gegen Umkippen und Wegrollen zu sichern.

10. Benutzung und Verfahren

10.1 Benutzung

- Für den Gebrauch des Produkts, sind die nationalen und örtlichen Regelungen zu beachten.
- Ausreichende Vorkehrungen gegen mögliche Umgebungsfaktoren treffen, welche das sichere Arbeiten auf dem Produkt beeinträchtigen können.
- Der Gefahrenbereich ist die Umgebung des Produkts, in der Personen durch herunterfallende Teile getroffen werden können. Der Gefahrenbereich beträgt ca. 2 m um das gesamte Produkt.
- Sofern möglich, sind Türen und Fenster im Anwendungsbereich zu verriegeln.
- Es dürfen keine Notausgänge verriegelt oder blockiert werden.
- Das Produkt darf bei Schnee, Eisregen, starkem Regenfall oder bei Gewitter nicht benutzt werden.
- Werkzeuge und Material sind von Plattform zu Plattform weiterzureichen. Werfen ist untersagt.
- Die Durchstiegsklappen sind vor und nach dem Durchsteigen immer geschlossen zu halten.
- Die Plattform darf nicht überlastet werden.
- Lasten immer gleichmäßig auf der Plattform verteilen.
- Der vorschriftsmäßige, richtige, vollständige und einwandfreie Aufbau ist zu überprüfen.
- Es sind die Konfigurations- und Ballastierungstabellen dieser Aufbau- und Verwendungsanleitung zu beachten.
- Vor jeder Benutzung gilt folgendes zu beachten:
 - Die vertikale Ausrichtung des Produkts prüfen und ggf. korrigieren (Die Neigung darf maximal 1 % betragen)
 - Die Bremsen der Fahrrollen sind festzustellen (rote Hebelseite unten).
 - Die Wirksamkeit des Auslegers (sofern vorhanden) kontrollieren.
 - Verbreiterungstraverse (sofern erforderlich) richtig montieren und sichern.

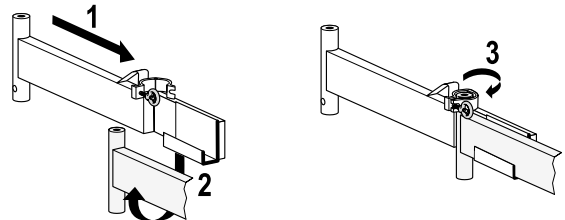

- Die Wirksamkeit der Sicherungen zu überprüfen

10.2 Vorbereitung zum Verfahren

10.2.1 Mit Auslegern bei einseitigem Aufbau an der Wand:

- Ein Verfahren ist nur dann zulässig, wenn an dem Produkt die nach Aufbau- und Verwendungsanleitung erforderliche Ballastierung und/oder Druckabstützung angebracht ist.
- Bei Verwendung von Druckabstützungen ist nur ein seitliches Verfahren entlang der Wand (Längsrichtung) zulässig. Hierbei muss ein permanenter Kontakt der Druckabstützung zur Wand vorliegen.
- Bei größeren Aufbaukombinationen ist ein Verfahren nur zulässig, wenn diese auf eine maximale Gerüsthöhe von 8 m zurückgebaut werden.

10.2.2 Mit Auslegern und spindelbaren Fahrrollen:

- Die Spindeln der Fahrrollen sind so zu verstellen, dass sich die Ausleger max. 1 cm vom Boden abheben.
- Die Bremsen der Fahrrollen dürfen erst nach dem Verstellen der Spindeln gelöst werden.

10.2.3 Mit Auslegern und nicht spindelbaren Fahrrollen:

- Produkte ohne spindelbaren Fahrrollen müssen vor dem Verfahren auf die niedrigste Standhöhe, welche einen Ausleger benötigt, zurückgebaut werden.
- Anschließend die Ausleger nacheinander an der oberen Schelle lösen, max. 1 cm vom Boden anheben, und in dieser Position wieder fest arretieren.
- Ein Zurückbauen (auf die niedrigste Standhöhe, welche einen Ausleger benötigt) ist nicht erforderlich, wenn das Gerüst im geschlossenen Raum verfahren wird.

10.2.4 Mit Traverse:

Hier sind keine weiteren Vorbereitungsmaßnahmen erforderlich.

10.3 Verfahren

- Vor dem Verfahren müssen Umgebungsfaktoren (z. B. Stromleitungen) berücksichtigt werden, die zu einer gefährlichen Situation führen könnten.
- Es ist auf das Risiko einer Kollision, z. B. mit Fußgängern, Fahrzeugen oder Türen, zu achten.
- Jeglichen Aufprall auf Hindernisse vermeiden.
- Beim Verfahren des Produkts dürfen sich darauf weder Gegenstände noch Personen befinden.
- Es darf nur in Längs- oder Diagonalrichtung von Hand im Schrittempo verfahren werden.
- Die Neigung beim Verfahren darf maximal 2 % betragen.
- Bremsen der Fahrrollen sind zu lösen und nach dem Verfahren wieder festzustellen (rote Hebelseite unten).
- Nach dem Verfahren ist das Produkt erneut durch die Ausgleichsspindeln (sofern vorhanden) lotrecht zu stellen. Die maximale Abweichung von der Senkrechten darf nicht mehr als 1 % betragen.
- Die Spindeln der Fahrrollen sind so zu verstellen, dass die Ausleger nach dem Verfahren wieder den Boden berühren. Hierbei ist darauf zu achten, dass die Last des Produkts durch die Fahrrollen aufgenommen wird und nicht durch die Ausleger.
- Hat das Produkt keine spindelbaren Fahrrollen, sind die Ausleger nacheinander an der oberen Schelle zu lösen, bis zum Boden abzusenken, und in dieser Position wieder fest zu arretieren.

11. Weitere Sicherheitsbestimmungen

- Das Produkt darf nicht durch mechanische oder elektrische Hilfsmittel angehoben werden.
- Das Produkt darf nicht an einen Kran oder ähnliche Vorrichtungen angehängt werden.
- Das Anbringen und der Gebrauch von Hebezeugen, Lastenaufzügen oder Ähnlichem ist nicht zulässig.
- Das Produkt darf nicht als Basis zum Übersteigen auf andere Flächen (z. B. Treppentürme, Gebäude etc.) verwendet werden.
- Das Produkt darf weder mit anderen gleichartigen Produkten noch anderen baulichen Anlagen zum Zweck des Übersteigens verbunden werden.
- Das Anbringen von Werbeschildern, Ummantelungen oder anderen Bauteilen, welche die Windbelastung verstärken können, ist nicht gestattet.
- Das Produkt ist nicht dafür ausgelegt, als Seitenschutz verwendet zu werden.
- Der Aufstieg zu den Plattformen ist nur auf der Innenseite des Produkts zulässig.
- Das Erklettern des Produkts an der Außenseite und an den nicht dafür vorgesehenen Stellen ist nicht zulässig.
- Es darf nur eine Plattform belastet werden.
- Es darf nur auf einer Plattform gearbeitet werden.
- Es darf sich mehr als eine Person auf der Plattform befinden, sofern die Gesamtbelastung nicht überschritten wird.
- Die Plattform darf nicht als Basis für weitere Steighilfen (Leitern, Kisten) oder für jegliche Arbeiten, die über die angegebene Maximalhöhe hinausgeht, verwendet werden.
- Der umlaufende Seitenschutz darf nicht betreten werden.
- Nicht mit dem Körper gegen oder über den umlaufenden Seitenschutz lehnen.

12. Prüfung, Pflege und Instandhaltung

- Einzelteile des Produkts während dem Auf- und Abbau sowie dem Transport mit Sorgfalt behandeln, damit Beschädigungen vermieden werden.
- Die Pflege und Instandhaltung des Produkts soll dessen Funktionstüchtigkeit sicherstellen.
- Bei auffälliger Verschmutzung muss es sofort nach dem Gebrauch gereinigt werden.
- Es dürfen keine aggressiven, scheuernden Reinigungsmittel verwendet werden.
- Durch den Bediener ist eine arbeitstägliche Prüfung des Produkts auf Betriebstauglichkeit durchzuführen.
- Mindestens einmal im Jahr ist das Produkt durch eine befähigte Person mit entsprechender Dokumentation zu prüfen.
- Wenn Vibrationen auf das Produkt übertragen werden, sind Schraubverbindungen und andere Verbindungen monatlich zu prüfen.
- Alle Gerüstkomponenten müssen regelmäßig auf Beschädigungen überprüft werden.
- Die zeitlichen Abstände dieser Überprüfung richten sich nach der Intensität und Häufigkeit der Benutzung.

- Im gewerblichen Gebrauch sind hierzu die einschlägigen Vorschriften aus den gesetzlichen Regelungen zur Betriebssicherheit zu beachten.
- Die Funktion beweglicher Teile muss gewährleistet sein.
- Gelenke (sofern vorhanden) müssen regelmäßig geschmiert werden.
- Beschädigte Komponenten des Produkts sind durch unbeschädigte Komponenten zu ersetzen.
- Reparaturen müssen von einer sachkundigen Person und in Übereinstimmung mit den Anweisungen des Herstellers erfolgen.
- Jegliche Veränderungen und Reparaturen, die nicht den Anweisungen des Herstellers entsprechen, führen zu einem Verlust von Garantie und Gewährleistung.

Bei der regelmäßigen Überprüfung sind (je nach Produkt) folgende Punkte zu kontrollieren:

- Die Holme des Produktes sind daraufhin zu prüfen, dass diese nicht verbogen, gekrümmt, verdreht, verbeult, gerissen, korrodiert oder verrottet sowie, dass die Fixierpunkte für andere Teile (z. B. Stufen, Beschläge) in gutem Zustand sind.
- Die Holme des Produktes sind daraufhin zu prüfen, dass diese um die Fixierpunkte für andere Teile (z. B. Stufen, Beschläge) in gutem Zustand sind.
- Befestigungen (z. B. Schrauben, Nieten oder Bolzen) dürfen nicht fehlen, lose oder korrodiert sein.
- Sprossen oder Stufen dürfen nicht fehlen, extrem abgenutzt, korrodiert oder beschädigt sein.
- Gelenke dürfen nicht beschädigt, lose oder korrodiert sein.
- Spreizsicherungen dürfen nicht fehlen, verbogen, lose, verunreinigt, korrodiert oder beschädigt sein.
- Beschläge dürfen nicht fehlen, verbogen, lose, verunreinigt, korrodiert oder beschädigt sein und müssen den jeweiligen Holm zuverlässig führen.
- Es dürfen keine Füße und Abdeckkappen fehlen, lose, stark abgenutzt, korrodiert oder beschädigt sein.
- Das Produkt muss frei von Verunreinigungen (z. B. Staub, Schmutz, Farbe, Öl, Fett oder Schnee) sein.
- Verschlussmechanismen (sofern vorhanden) dürfen nicht beschädigt oder korrodiert sein und müssen ordnungsgemäß funktionieren.
- Teile oder Befestigungen der Plattform (sofern vorhanden) dürfen nicht fehlen und die Plattform darf nicht beschädigt oder korrodiert sein.
- Schweißnähte sind auf Rissbildung zu prüfen.
- Rollen, Räder und Traversen sind auf Funktionstüchtigkeit zu prüfen.
- Bremsen müssen auf Funktionstüchtigkeit geprüft werden.
- Zusätzlich montierte Zubehör- und Anbauteile sind auf korrekte Montage und Halt zu überprüfen.
- Produkt nicht verwenden, wenn einer der oben genannten Punkte nicht in Ordnung ist.

13. Transport und Lagerung



WARNUNG!

Verletzungsgefahr!

- Um jegliche Beschädigungen und Unfälle zu vermeiden, ist beim Transport (z. B. auf Dachträgern oder im Auto) darauf zu achten, dass es angemessen befestigt wird.
- Eventuell vorhandene lose Teile müssen vor Transport und Lagerung des Produkts fixiert werden (z. B. Seile oder Durchstiegsklappen).
- Das Produkt muss an einem sauberen, trockenen Ort aufbewahrt und vor Witterungseinflüssen geschützt werden.
- Es darf nicht an Orten aufbewahrt werden, welche dessen Zustand beeinträchtigen (z. B. Feuchtigkeit, hohe Temperaturen, Witterungseinflüsse).
- Es darf nicht an Orten aufbewahrt werden, wo es durch Fahrzeuge, schwere Gegenstände oder Verschmutzung beschädigt werden kann.
- Es muss so aufbewahrt werden, dass es keine Stolpergefahr verursacht und niemanden behindert.
- Es muss in einer Stellung aufbewahrt werden, welche dazu beiträgt, dass es gerade bleibt (z. B. an einer Halterung an den Holmen aufgehängt oder auf einer ebenen, sauberen Fläche abgelegt).
- Es muss so aufbewahrt werden, dass es nicht mit Leichtigkeit für kriminelle Zwecke verwendet werden kann.
- Bei dauerhafter Aufstellung des Produktes ist sicherzustellen, dass es nicht von unbefugten Personen benutzt wird (z. B. von Kindern).
- Produkte, die aus Kunststoffen bestehen oder diese enthalten, sollten außerhalb von direkter Sonneneinstrahlung gelagert werden.
- Produkte aus Holz, oder die Holz enthalten, sollten an einem trockenen Ort aufbewahrt werden und dürfen nicht mit undurchsichtigen und dampfdichten Anstrichen versehen werden.

14. Verpackung und Entsorgung

- Die Verpackung ist entsprechend den geltenden Bestimmungen und Gesetzen zu entsorgen.
- Das Produkt muss gemäß den gesetzlichen und landesspezifischen Bestimmungen entsorgt werden.

(Irrtum und technische Änderungen vorbehalten)

15. Checkliste und Freigabeformular

Das Produkt ist arbeitstaglich einer berprfung zu unterziehen. Das Produkt nur dann verwenden, wenn alle nachfolgenden Punkte in dieser Checkliste mit **Ja** beantwortet werden knnen.

- Wird das richtige Produkt eingesetzt?
 - Steht die Aufbau- und Verwendungsanleitung am Verwendungsort zur Verfgung?
 - Ist der Untergrund eben und ausreichend tragfahig?
 - Steht das Produkt lotrecht (mit einer Wasserwaage berprfen)?
 - Ermglicht die direkte Umgebung, in der das Produkt steht bzw. aufgebaut wird, eine sichere Benutzung?
 - Ist sichergestellt, dass Umgebungsfaktoren (z. B. Stromleitungen) nicht zu gefahrliehen Situationen fhren?
 - Ist gengend Freiraum fr ein sicheres Aufbauen und eine sichere Benutzung des Produkts vorhanden?
 - Werden nur unbeschadigte, fehlerfreie, richtige und unmodifizierte Komponenten verwendet?
 - Wurde das Produkt nach dieser Aufbau- und Verwendungsanleitung und gema der Konfigurations- und Ballastierungstabelle aufgebaut?
- Wurde die maximal zulassige Aufbauhhe nicht berschritten?
 - Ist das Produkt von innen gut zu besteigen?
 - Sind die Fahrrollen richtig montiert, eingestellt, ausgerichtet und die Bremsen festgestellt?
 - Sind die Rahmenteile richtig montiert und gesichert?
 - Sind die Verstrebungen und Diagonalen an der richtigen Stelle montiert und gesichert?
 - Sind die Ausleger richtig und passend zur zulassigen Plattformhhe montiert?
 - Sind die Plattformen an der richtigen Stelle montiert und liegen diese richtig auf?
 - Sind alle Abhebesicherungen (z. B. bei Plattformen) verriegelt?
 - Sind alle Sicherheitsstecker am Produkt richtig angebracht?
 - Wurde die Gerstkonfiguration regelmaig berprft (siehe Freigabeformular)?

Freigabeformular

Fr fahrbare Arbeitsbhnen nach DIN EN 1004

Gerstbetreiber: Firmenname / Adresse	
Verwendungsort:	Gerst Fabrikat / Modell:
Befahigte Person beim Aufbau:	Aufgebaute Standhhe: _____ (m) Gema Aufbau- und Verwendungsanleitung
Telefonnummer:	<input type="checkbox"/> Im geschlossenen Raum <input type="checkbox"/> Im Freien
Datum:	Lastklasse: Angegebene Belastung darf nur auf einer Plattform aufgebracht werden.
Bemerkungen, Hinweise:	<input type="checkbox"/> 2 (1,5 kN/m ²) <input type="checkbox"/> 3 (2,0 kN/m ²)
Befahigte Person zur Prfung:	 Nur eingewiesene Personen drfen die Fahrbare Arbeitsbhne benutzen. Unbedingt die vorliegende Aufbau- und Verwendungsanleitung bei der Nutzung beachten. Konstruktive Veranderungen am Gerst drfen nur vom Gersterrichter vorgenommen werden.
Telefonnummer:	
Fahrbare Arbeitsbhne geprft und freigegeben:	
Datum / Unterschrift	

1. Contents

- | | |
|--|---|
| <ul style="list-style-type: none"> A. Configuration table B. Graphic display of components C. Assembly and dismantling D. Ballasting E. Assembly of height offset | <ul style="list-style-type: none"> 6. Declaration 7. General information 8. Assembly, modification and dismantling 9. Stability 10. Use and moving 11. Other safety instructions 12. Checks, care and maintenance 13. Transport and storage 14. Packaging and disposal 15. Checklist and release form |
|--|---|
-
- 1. Contents
 - 2. Warnings and symbols
 - 3. About this document
 - 4. Intended use
 - 5. Scope of delivery

2. Warnings and symbols

2.1 Warnings

Warnings are used in this document to warn you of personal injury and damage to assets.

- Always read and observe these warnings.
- Observe all measures marked by the warning symbol and warning word.



WARNING!

Failure to comply may result in serious injury or damage.



NOTE!

Indicates important information.

2.2 Symbols according to EN 1004



Read the assembly and use instructions carefully and keep in a safe place.

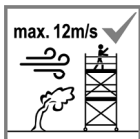

Do not assemble or use at wind speeds of over 12 m/s (Beaufort Scale 6).



The product must be aligned vertically by means of levelling spindles (if available). Maximum inclination may not exceed 1 %.

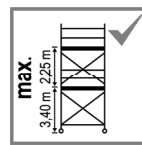

The vertical distance between:

- platforms may be maximum 2.25 m.
- installation area and the first platform may be maximum 3.40 m.

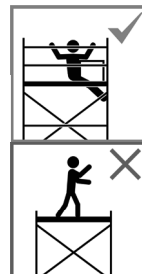

Do not stand on an unsecured platform. Fit side protection before accessing the platform.

- Use temporary guardrails or
- carry out assembly in seated position from the access hatch.



Only access the platforms from the inside of the product.



Do not climb up the outside of the product or at points not intended for this purpose.



Do not lift the product using any mechanical or electrical equipment.

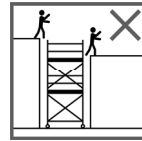

The product must not be used to climb up to and down from other structures.



Do not suspend the product from a crane or similar equipment.

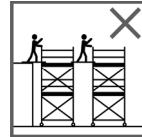

Bridging between this product and other similar products or other structural installations for the purpose of climbing over is not permitted.

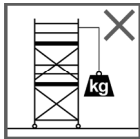

Do not attach or use lifting devices, building hoists or similar.

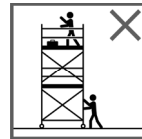

Remove objects or persons from the product before moving it to another location.

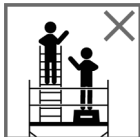

Do not use ladders, boxes or other objects to increase standing heights.



Maximum inclination when moved may not exceed 2%.
Only move the product in longitudinal or diagonal direction by hand at walking speed.

3. About this document

These assembly and use instructions describe the use of mobile towers.



NOTE!

These assembly and use instructions must be kept at the point of use of the product.

- Read them carefully before every use, check or maintenance and kept them near the platform.
- Only persons who are familiar with these assembly and use instructions may assemble and use the product.

This document is intended for the following target groups:

Target group	Explanation
Operator	Person who is responsible for the technical maintenance of the product.
Installer	Person who assembles and erects the product.
User	Person who uses and operates the product.
Maintenance personnel	Person who repairs and maintains the product.

4. Intended use

The product is intended for the following uses:

- as a mobile working platform for use at a variety of different places.
- as a working platform for work at a specified maximum height.
- for temporary use indoors and outdoors.

Non-intended use means any use that is not described as an intended use in this document or that goes beyond it. The operator alone bears the risk for any resulting damage.

In particular, the following uses of the product is **not** permitted:

- as a means of transporting tools and materials.
- as a means of transporting persons.
- as an auxiliary means for demolition work (due to vibrations).
- as an item of sports equipment.

5. Scope of delivery

- Before starting product assembly, check whether all components are included in the delivery and in perfect condition.
- If any components are found to be missing, damaged or defective, contact the manufacturer or dealer.
- Observe adhesive labels bearing the component number.
- For accessories and add-on parts, please refer to any other documents supplied.

6. Declaration

The following data is required for the designation of all mobile towers made of prefabricated components:

Example: EN 1004 - 3 - 8,64 / 12,64 - D - H2

Mobile tower according to EN 1004; load class 3; maximum permitted height of the working platform outside of buildings 8.64 m; maximum permitted height of the working platform inside of buildings 12.64 m; access class D (A = stair; D = vertical ladder); headroom class H2

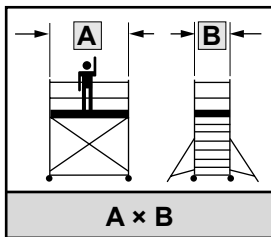

Platform length × frame width

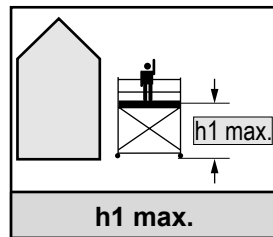

Maximum permitted height of working platform **outside** of buildings

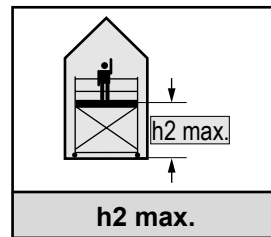

Maximum permitted height of working platform **inside** of buildings

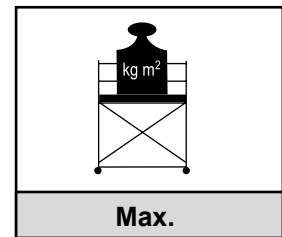

Permitted load per m²

7. General information



NOTE!

This product may only be used in accordance with the information in these assembly and usage instructions. Changes are not permitted.



NOTE!

This product may only be operated according to nationally applicable legal regulations.



NOTE!

This product complies with the currently valid standards and safety guidelines. Corresponding test certificates or supporting documents can be requested via the listed contact address.

- The operator is responsible for the safe operation of the product.
- The operator is responsible for ensuring that installers or users receive appropriate instruction before erecting or using the product for the first time.
- The safe operation of the product must be checked regularly by maintenance personnel authorised by the operator.
- Users may only use and operate the product if they have been instructed accordingly.
- The product is not intended to be used by persons with reduced physical, sensory or mental capabilities, or lack of experience and/or knowledge, unless they are supervised by a person responsible for their safety.

8. Assembly, modification and dismantling



NOTE!

It is important to determine the required working height in advance and to select the correct scaffolding configuration.



WARNING!

Risk of injury.

- The manufacturer's instructions for assembly and use must be observed.
 - User training cannot replace the assembly and use instructions but only supplement them.
 - The product must be assembled and dismantled by at least 2 persons.
 - The vertical distance between:
 - platforms may be maximum 2.25 m;
 - installation area and the first platform may be maximum 3.40 m.Any deviation from the specified tower configurations in these assembly and use instructions is not permitted.
 - The product may not be used as an anchorage point for personal protective equipment against falls.
 - The product may only be erected, moved and used on level, stable surfaces; if necessary, use load-distributing pads.
 - Pay attention to possible obstacles and electrical hazards.
 - Do not assemble, use or move the product when wind speeds exceed 12 m/s (6 Beaufort).
 - Check that all components, auxiliary tools and safety devices for erecting the product are available at the place of use.
 - Only use original components according to the manufacturer's instructions.
 - Do not use damaged, faulty, incorrect or modified components.
 - Use the required components and ballastings as described in the assembly and use instructions. Failure to observe this instruction may result in the risk of an accident and the stability and load-bearing capacity of the product are no longer guaranteed.
 - Assemble the product according to the illustrations contained in these assembly and use instructions.
 - Observe the specified order of assembly.
 - Dismantling is in the reverse order.
 - Hand over product components from platform to platform. Do not throw them.
 - The product must be aligned vertically by means of levelling spindles (if available). Maximum inclination may not exceed 1 %.
 - Tighten all screw connections to the prescribed tightening torque (see manufacturer's instructions).
 - Observe the forces and loads specified by the manufacturer.
- It is not permitted to stand on an unsecured platform:
 - During the set-up process, fit side protection before accessing the platform.
 - Install side protection while seated in the access hatch
 - Or install advanced guardrails (if available) from the platform below.
 - Do not stand on the platform whilst dismantling the side protection
 - Remain seated in the access hatch when performing the dismantling work. Have another person use the Lifter (605199) to disengage any brace couplings that you cannot reach. The person should do this from the platform below,
 - Or dismantle advanced guardrails (if installed) from the platform below.
 - Erect the product so that the top surface is the working platform and surfaces below are intermediate platforms.
 - Work is only permitted on the working platform.
 - Equip the working platform with side protection on all sides, including toe boards.
 - An intermediate platform can be converted into the working platform if it is equipped with side protection on all sides, including toe boards.
 - After assembly or modification, a release form (highly visible from the floor) must be attached to the product, and it must contain the following information:
 - Name and contact details of the person responsible
 - Whether the product is ready for use or not
 - Load class and an evenly distributed load
 - Whether the product is intended for indoor or outdoor use
 - Build date
 - **Country-specific information:**
 - In France, all platforms must be equipped with side protection and toe boards. Please follow the country-specific assembly instructions to do so.
 - In Austria, all platforms with a standing height of 1 metre or above must be equipped with side protection and toe boards. Please follow the country-specific assembly instructions to do so.



9. Stability



WARNING!

Risk of injury.

- Never leave the product unattended. Ensure that unauthorised persons cannot climb on the mobile tower.
- Stabilisers, extendible crossbeams, ballast or other attachment components must be fitted in accordance with the specifications in these assembly and use instructions.
- If assembly is carried out on one side against a wall, do not dispense with the stabilisers on the wall side (if provided).
- Warning: Horizontal and vertical loads may cause the product to tip over, such as:
 - horizontal loads (when working on adjacent structures, etc.)
 - additional wind loads (tunnel effect from passageways between buildings, unclad buildings and building corners)
- Rocking movements that cause the mobile tower to vibrate are not permitted.
- Stability is no longer guaranteed at wind speeds of over 12 m/s.
- The product must be dismantled or moved to a wind-protected area beforehand; do not access the product at wind speeds of over 12 m/s as it poses a danger to the surrounding area. Additional wind loads (tunnel effect from passageways between buildings, unclad buildings and building corners).
- If the user leaves the place of use, the product must be dismantled, moved to an area protected from the wind or secured against tipping over or rolling away by additional suitable devices.

10. Use and moving

10.1 Use

- Comply with national and local regulations when using the product.
- Take adequate precautions against possible environmental factors that may impair safe working on the product.
- The danger zone is the area around the product where people can be hit by falling parts. The danger zone is approx. 2 m on all sides of the entire product.
- If possible, lock doors and windows in the area of application.
- Do not lock or block emergency exits.
- Do not use the product in snow, freezing rain, heavy rain or thunderstorms.
- Hand over tools and materials from platform to platform. Do not throw them.
- Always keep access hatches closed before and after climbing through them.
- Do not overload the platform.
- Always distribute load evenly on the platform.
- Check the correct, complete and flawless assembly in accordance with the specifications.
- Comply with the configuration and ballasting tables in these assembly and use instructions.
- Observe the following before every use:
 - Check the vertical alignment of the product and correct as required (maximum inclination may not exceed 1 %).
 - Lock the brakes on the castors (red lever underneath).
 - Check the effectiveness of the stabiliser (if fitted).
 - Fit the extension crossbeams correctly (if fitted) and secure.

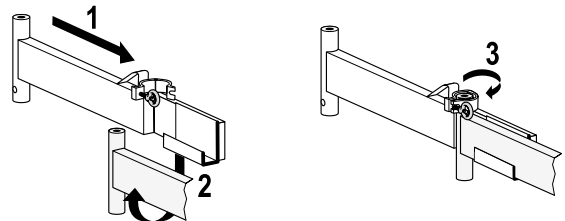

- Check the effectiveness of the locks.

10.2 Preparations for moving

10.2.1 With stabilisers for erection on one side against a wall:

- The product may only be moved if the required ballasting and/or pressure support have been installed according to the assembly and operation instructions.
- If pressure supports are used, the product may only be moved sideways along the wall (longitudinally). There must always be contact between the pressure support and the wall.

10.2.2 With stabilisers and castors with struts:

- Adjust the struts on the castors so that the stabilisers rise max. 1 cm from the floor.

10.2.3 With stabilisers and castor without struts:

- Products with no castor struts must be dismantled before moving to the lowest height requiring a stabiliser.
- Then release the stabilisers one by one at the top clamp, raise max. 1 cm from the floor and lock again in this position.

- Larger assembly combinations may only be moved if they have been reduced to a tower height not exceeding 8 m.
- Only release the castor brakes after the struts have been adjusted.
- Dismantling (to the lowest height requiring a stabiliser) is not necessary if the tower is moved indoors.

10.2.4 With crossbeam:

No further preparations are required in this case.

10.3 Moving

- Before moving, take the surrounding factors into consideration (e.g. power lines) which could cause a dangerous situation.
- Pay attention to collision risks, e.g. pedestrians, vehicles or doors.
- Avoid any collisions with obstacles.
- Remove objects or persons from the product before moving it to another location.
- Only move the product in longitudinal or diagonal direction by hand at walking speed.
- Maximum inclination when moved may not exceed 2 %.
- Release the castor brakes and apply them again after moving (red lever underneath).
- After moving, align the product again vertically by using the levelling spindles (if fitted). The maximum deviation from the vertical may not be more than 1 %.
- Adjust the castor struts so the stabilisers touch the floor again after moving. Make sure that the product load is transferred to the castors and not to the stabilisers.
- If the product has no castors with struts, release the stabilisers one by one at the upper clamp, lower them to the floor and then lock them securely in this position.

11. Other safety instructions

- Do not lift the product using any mechanical or electrical equipment.
- Do not suspend the product from a crane or similar equipment.
- Do not attach or use lifting devices, building hoists or similar.
- Do not use the product as a means to access other surfaces (e.g. stair tower, building, etc.).
- Do not use the product for the purpose of accessing other similar products or other structures.
- It is not permitted to attach advertising signs, cladding or other parts to the product as they could increase wind load.
- The product is not designed to be used as edge protector.
- Only access the platforms from the inside of the product.
- Do not climb up the outside of the product or at points not intended for this purpose.
- Loads may only be placed on one platform.
- Work may only take place on one platform.
- More than one person may be present on the platform provided the total load-bearing capacity is not exceeded.
- Do not use the platform as the base for other climbing aids or for any work that is conducted above the specified maximum height.
- Do not walk on the continuous side protectors.
- Do not lean your body against or over the continuous side protectors.

12. Checks, care and maintenance

- Handle individual parts of the product with care during assembly, dismantling and transport to avoid damage.
 - The care and maintenance of the product is intended to ensure its proper functioning.
 - If the product is noticeably soiled, clean it immediately after use.
 - Do not use any aggressive or abrasive cleaning agents.
 - The user must check the product every working day to ensure its fitness for service.
 - Have the product checked by an authorised person at least once a year and document the check accordingly.
 - If vibrations are transferred to the product, check screw unions and other connections every month.
 - All tower components must be checked for damage at regular intervals.
 - The time spans between these checks are dependent on the intensity and frequency of use.
 - If used commercially, the applicable regulations contained in the legal provisions on operational safety must be observed.
 - Ensure the function of moving parts.
 - Joints (if fitted) must be lubricated at regular intervals.
 - Replace damaged product components by undamaged components.
 - Repairs must be carried out by a competent person and in compliance with the manufacturer's instructions.
 - Any changes or repairs that do not comply with the manufacturer's instructions shall result in the loss of warranty and guarantee.
- The following items must be checked during regular checks (depending on the product):
- The stiles of the product must be checked to ensure that they are not bent, curved, twisted, dented, cracked, corroded or rotten and that the fixing points for other parts (e.g. steps, fittings) are in good condition.
 - The stiles of the product must be checked to ensure that they are in good condition to serve as fixing points for other parts (e.g. steps, fittings).
 - Fastenings (e.g. screws, rivets or bolts) may not be missing, loose or corroded.
 - Rungs or steps may not be missing, extremely worn, corroded or damaged.
 - Joints may not be damaged, loose or corroded.
 - Spreading locks may not be missing, bent, loose, soiled, corroded or damaged.
 - Fittings may not be missing, bent, loose, soiled, corroded or damaged and must guide each stile reliably.
 - No feet or end caps may be missing, loose, severely worn, corroded or damaged.
 - The product must be free from soiling (e.g. dust, dirt, paint, oil, grease or snow).
 - Locking mechanisms (if fitted) may not be damaged or corroded and must function properly.

- Platform parts or fastenings (if fitted) may not be missing and the platform may not be damaged or corroded.
- Check welding seams for cracks.
- Check castors, wheels and crossbeams for proper functioning.
- Brakes must be checked for proper functioning.
- Additionally fitted accessories and add-on parts must be checked for correct fitting and firm seating.
- Do not use the product if any of the items listed above are not in order.

13. Transport and storage



WARNING!

Risk of injury.

- To avoid any damage and accidents, make sure that the product is properly secured during transport (e.g. on roof racks or in the car).
- Any loose parts must be fixed before the product is transported or stored (e.g. ropes or access hatches).
- The product must be stored in a clean, dry place and protected from the weather.
- It may not be stored in places that may damage its condition (e.g. humidity, high temperatures, weather conditions).
- It may not be stored in places where it can be damaged by vehicles, heavy objects or dirt.
- It must be stored in such a way that it does not cause a tripping hazard and does not obstruct anyone.
- It must be stored in a position that helps to keep it straight (e.g. suspended from a bracket on the bars or placed on a flat, clean surface).
- It must be stored in such a way that it cannot easily be used for criminal purposes.
- If the product is permanently installed, ensure that it is not used by unauthorised persons (e.g. children).
- Products made of or containing plastics should be stored away from direct sunlight.
- Products made of wood or containing wood should be stored in a dry place and may not be covered with opaque and vapour-proof coatings.

14. Packaging and disposal

- The packaging must be disposed of in accordance with the applicable regulations and laws.
- The product must be disposed of in accordance with the legal and country-specific regulations.

(Errors and technical changes reserved.)

15. Checklist and release form

Check the product every working day. Only use the product if all the items in the checklist below can be answered by **yes**.

- Is the correct product used?
- Are the assembly and use instructions available at the place of use?
- Is the support surface level and does it have a sufficient load-bearing capacity?
- Is the product standing vertically (check with a spirit level)?
- Do the direct surroundings allow safe use of the product where the product stands or is erected?
- Is it ensured that the surrounding factors (e.g. power lines) exclude the risk of dangerous situations occurring?
- Is there sufficient free space for safe erection and safe use of the product?
- Were only undamaged, defect-free, correct and unmodified components used?
- Was the product erected according to these assembly and use instructions and in compliance with the configuration and ballasting table?
- Was the maximum permitted structure height not exceeded?
- Is the product easy to access from the inside?
- Are the castors correctly fitted, adjusted, aligned and are the brakes applied?
- Are the frame parts correctly assembled and secured?
- Are the braces and diagonals installed and secured at the correct points?
- Are the stabilisers correctly installed and are they suitable for the permitted platform height?
- Are the platforms installed at the correct heights and do they contact the frame properly?
- Are all anti-lifting devices (e.g. on the platforms) secured?
- Are all locking catches correctly fitted to the product?
- Was the tower configuration checked regularly (see release form)?

Release form

For mobile towers according to DIN EN 1004

Tower operator; Company name / address	
Place of use:	Tower make / model:
Authorised person for assembly:	Height when assembled: _____ (m) According to assembly and use instructions
Telephone:	<input type="checkbox"/> Indoors <input type="checkbox"/> Outdoors
Date:	Load class: Specified load is only applicable to one platform.
Remarks, notes:	<input type="checkbox"/> 2 (1.5 kN/m ²) <input type="checkbox"/> 3 (2.0 kN/m ²)
Authorised person for checking:	 <p>Only instructed persons may use the mobile tower. These assembly and use instructions must be observed at all times. Changes to the tower's design may only be carried out by the tower installer.</p>
Telephone:	
Mobile tower checked and released:	
Date / Signature	

1. Sommaire

- | | |
|---|--|
| <ul style="list-style-type: none"> A. Tableau de configuration B. Représentation des composants C. Montage et démontage D. Lestage E. Montage avec décalage en hauteur | <ul style="list-style-type: none"> 6. Explication 7. Informations générales 8. Montage, modification et démontage 9. Stabilité 10. Utilisation et déplacement 11. Autres règles de sécurité 12. Vérification, entretien et maintenance 13. Transport et stockage 14. Emballage et élimination 15. Liste de contrôle et formulaire d'autorisation |
|---|--|
-
- 1. Sommaire
 - 2. Avertissements et symboles
 - 3. À propos de ce document
 - 4. Utilisation conforme
 - 5. Livraison

2. Avertissements et symboles

2.1 Avertissements

Dans le présent document, les avertissements sont utilisés pour vous avertir des risques de blessures corporelles et de dommages matériels.

- Lisez ces avertissements et tenez-en toujours compte.
- Respectez toutes les mesures identifiées par un symbole et un terme d'avertissement.



ATTENTION !

Le non-respect peut entraîner des dommages ou des blessures graves.



INDICATION !

Indique des informations importantes.

2.2 Symboles selon la norme EN 1004



Lire attentivement les instructions de montage et d'utilisation et les conserver.

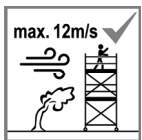

Pas de montage ou d'utilisation en cas de vitesses de vent supérieures à 12 m/s (6 Beaufort).



Le produit doit être mis au niveau à l'aide des vérins (si inclus).
L'inclinaison ne doit pas dépasser 1 %.

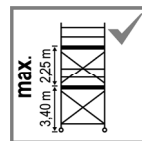

La distance verticale entre :

- les plateaux ne doit pas dépasser 2,25 m.
- la surface d'appui et le premier plateau ne doit pas dépasser 3,40 m.

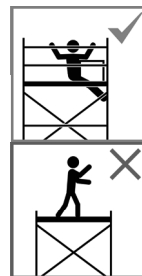

Il est interdit de se tenir debout sur une plate-forme non sécurisée. La protection latérale doit être mise en place avant de monter sur la plate-forme.

- Utiliser le garde-corps avancé ou
- Procéder au montage depuis la trappe en position assise.



La montée jusqu'aux plates-formes n'est autorisée qu'à l'intérieur du produit.



Il est interdit d'escalader le produit sur le côté extérieur et à des endroits non prévus à cet effet.



Le produit ne doit pas être soulevé par des outils mécaniques ou électriques.

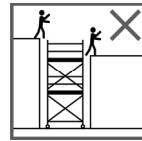

Le produit ne doit pas être utilisé pour monter ou descendre d'autres structures.



Le produit ne doit pas être accroché à une grue ou à un dispositif similaire.

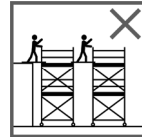

Toute passerelle entre ce produit et des produits similaires ou d'autres installations structurales montée à des fins de franchissement est interdite.

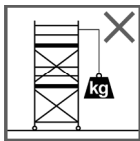

La fixation et l'utilisation de palans, de monte-charges ou d'équipements similaires sont interdites.

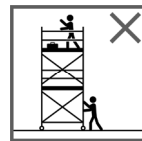

Aucun objet ni aucune personne ne doit se trouver sur le produit lors de son déplacement.



Ne pas utiliser d'échelles, de caissons ou d'autres objets pour augmenter la hauteur d'accès.



Un maximum de 2 % d'inclinaison est autorisé lors du déplacement du produit.
Le déplacement doit se faire manuellement au pas, uniquement dans le sens de la longueur ou en diagonale.

3. À propos de ce document

Les présentes instructions de montage et d'utilisation décrivent l'utilisation des échafaudages roulants.



INDICATION !

Les présentes instructions de montage et d'utilisation doivent être disponibles sur le lieu d'utilisation du produit.

- Elles doivent être lues attentivement avant chaque utilisation, vérification et entretien, et conservées.
- Seules les personnes ayant pris connaissance des présentes instructions de montage et d'utilisation peuvent monter et utiliser le produit

Le présent document est destiné aux groupes cibles suivants :

Groupe cible	Explication
Exploitant	Personne responsable de la maintenance technique du produit.
Installateur	Personne qui met en place et monte le produit.
Utilisateur	Personne qui utilise et manipule le produit.
Personnel d'entretien	Personne qui assure la maintenance et l'entretien du produit.

4. Utilisation conforme

Le produit est destiné à l'utilisation suivante :

- En tant qu'échafaudage mobile pouvant être utilisé dans divers lieux.
- En tant qu'échafaudage pour les travaux à une certaine hauteur maximale.
- Pour une utilisation temporaire à l'intérieur et à l'extérieur.

Est considérée comme non conforme toute utilisation qui n'est pas décrite comme une utilisation conforme ou qui va au-delà de celle-ci. L'exploitant est seul responsable des dommages qui en résultent.

En particulier, l'utilisation suivante du produit **n'est pas** autorisée :

- Comme moyen de transport pour les outils et le matériel.
- Comme moyen de transport pour les personnes
- Comme outil pour des travaux de démolition (en raison des vibrations)
- Comme équipement de sport

5. Livraison

- Avant de commencer à monter le produit, vérifier que tous les composants sont présents et en parfait état.
- En cas de composants manquants, de dommages ou de défauts, s'adresser au fabricant ou au revendeur.
- Tenir compte des étiquettes adhésives portant le numéro de composant.
- Pour les accessoires et les pièces additionnelles, respecter le cas échéant les documents supplémentaires fournis.

6. Explication

Les données techniques suivantes sont nécessaires à la compréhension des terminologies des échafaudages roulants :

Exemple : EN 1004 - 3 - 8,64 / 12,64 - D - H2

Échafaudage roulant d'après la norme EN 1004 ; classe de charge 3 ; hauteur maximale de la plate-forme de travail en extérieur 8,64 m ; hauteur maximale de la plate-forme de travail à l'intérieur 12,64 m ; classe d'accès D (A = escalier ; D = échelle verticale) ; classe de hauteur libre H2

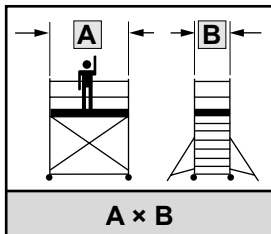

Longueur plancher × largeur du cadre

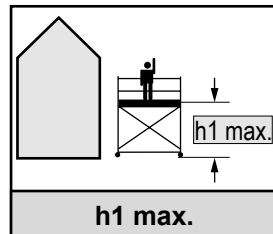

Hauteur maximale de la plate-forme de travail **en extérieur**

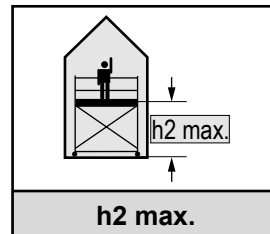

Hauteur maximale de la plate-forme de travail **à l'intérieur**

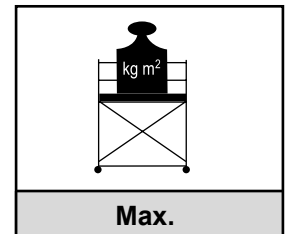

Charge maximale par m²

7. Informations générales



INDICATION !

Ce produit doit être utilisé exclusivement conformément aux indications de la présente notice de montage et d'utilisation. Toute modification est interdite.



INDICATION !

Ce produit ne doit être utilisé que conformément aux exigences légales nationales applicables.



INDICATION !

Ce produit est conforme aux normes et directives de sécurité actuellement en vigueur. Les certificats de contrôle ou justificatifs correspondants peuvent être demandés à l'adresse de contact mentionnée.

- L'exploitant est responsable du fonctionnement sûr du produit.
- L'exploitant doit s'assurer que les installateurs ou les utilisateurs reçoivent une formation appropriée avant de monter ou d'utiliser le produit pour la première fois.
- Le fonctionnement sûr du produit doit être contrôlé régulièrement par le personnel d'entretien autorisé par l'exploitant.
- Les utilisateurs ne peuvent utiliser et manipuler le produit que s'ils ont reçu les instructions nécessaires.
- Le produit n'est pas destiné à être utilisé par des personnes aux capacités physiques, sensorielles ou mentales réduites, ou manquant d'expérience et/ou de connaissances, à moins qu'elles ne soient supervisées par une personne responsable de leur sécurité.

8. Montage, modification et démontage



INDICATION !

Il est important de déterminer au préalable la hauteur de travail nécessaire et de choisir la configuration d'échafaudage adaptée.



ATTENTION !

Risque de blessures !

- Les instructions de montage et d'utilisation du fabricant doivent être respectées
- La formation des utilisateurs ne peut pas remplacer les instructions de montage et d'utilisation, mais seulement les compléter.
- Pour le montage ou le démontage, 2 personnes minimum sont nécessaires.
- La distance verticale entre :
 - les plateaux ne doit pas dépasser 2,25 m ;
 - la surface d'appui et le premier plateau ne doit pas dépasser 3,40 m.Il est interdit de s'écarter des configurations d'échafaudage spécifiées dans les présentes instructions de montage et d'utilisation.
- Le produit ne doit pas être utilisé comme point d'ancrage pour les équipements de protection individuelle contre les chutes.
- Le produit ne peut être monté, déplacé et utilisé que sur des sols à niveau, stables supportant la charge ; à défaut, utiliser des dispositifs répartissant la charge.
- Faire attention aux objets gênants et aux risques électriques.
- L'installation, l'utilisation ou le déplacement à des vitesses de vent supérieures à 12 m/s (6 Beaufort) ne sont pas autorisés.
- Vérifier que la totalité des composants, outils auxiliaires et dispositifs de sécurité pour le montage du produit sont disponibles sur le lieu d'utilisation.
- Seules les pièces d'origine conformes aux instructions du fabricant peuvent être utilisées.
- Ne pas utiliser des pièces endommagées, défectueuses, incorrectes ou modifiées.
- Les composants et lestages requis doivent être utilisés conformément aux instructions de montage et d'utilisation. En cas de non-respect, il y a risque d'accident et la stabilité ainsi que la sécurité structurale ne sont plus garanties.
- Le produit doit être monté conformément aux croquis des présentes instructions de montage et d'utilisation.
- Lors du montage, il convient de respecter l'ordre indiqué.
- Pour le démontage, procéder à l'inverse.
- Les composants du produit doivent être passés de plate-forme en plate-forme. Il est interdit de les lancer.
- Le produit doit être mis au niveau à l'aide des vérins (si inclus). L'inclinaison ne doit pas dépasser 1 %.
- Serrer tous les raccords à vis au couple de serrage spécifié (voir les instructions du fabricant).
- Les forces et les charges spécifiées par le fabricant doivent être respectées.

- Il est interdit de se tenir debout sur une plate-forme non sécurisée : Lors du montage, la protection latérale doit être mise en place avant de monter sur la plate-forme.

- Procéder au montage de la protection latérale depuis la trappe en position assise.
- Ou mettre en place le garde-corps avancé (le cas échéant) depuis la plateforme inférieure.

Lors du démontage de la protection latérale, il est interdit de se tenir debout sur la plate-forme.

- Procéder au démontage depuis la trappe en position assise. Si les éléments de sécurisation des stabilisateurs ne sont pas accessibles depuis la trappe, demander à une deuxième personne de les défaire depuis la plateforme inférieure à l'aide de la crosse de montage (605199).



- Ou démonter le garde-corps avancé (le cas échéant) depuis la plateforme inférieure.
- Le produit doit être monté de manière à ce que le plateau supérieur soit la plate-forme de travail et que les plateaux inférieurs soient des plates-formes intermédiaires.
- Le travail est autorisé uniquement sur la plate-forme de travail.
- Sur tous les côtés, la plate-forme de travail doit être équipée d'une protection latérale, y compris de plinthes.
- Une plate-forme intermédiaire peut être transformée en plate-forme de travail si, sur tous les côtés, elle est équipée d'une protection latérale, y compris des plinthes.
- Après la mise en place ou la modification, un formulaire d'autorisation indiquant les informations suivantes doit être apposé sur le produit (de manière bien visible depuis le sol) :
 - Nom et coordonnées de la personne responsable
 - Produit prêt ou non à l'emploi
 - Classe de charge et répartition uniforme de la charge
 - Produit destiné à un usage intérieur ou extérieur
 - Date de mise en place

Remarques spécifiques au pays :

- En France, toutes les plates-formes doivent être équipées d'une protection latérale et de plinthes. Pour cela, il convient d'utiliser les instructions de montage spécifiques au pays.
- En Autriche, à partir d'une hauteur de 1 mètre, toutes les plates-formes doivent être équipées de protections latérales et de plinthes. Pour cela, il convient d'utiliser les instructions de montage spécifiques au pays.

9. Stabilité



ATTENTION !

Risque de blessures !

- Ne laissez jamais le produit sans surveillance. Veillez à ce que les personnes non autorisées ne puissent pas monter sur l'échafaudage roulant.
- Des stabilisateurs, des traverses à rallonges, des lests ou d'autres composants supplémentaires doivent être mis en place conformément aux spécifications des présentes instructions de montage et d'utilisation.
- En cas de montage unilatéral sur le mur, ne pas oublier d'utiliser les stabilisateurs fixés au mur (si prévus).
- Éviter les charges horizontales et verticales qui peuvent faire basculer le produit, comme p. ex. :
 - charges horizontales (travail sur les limites de constructions, ...)
 - charges provoquées en cas de vents (effet de tourbillon de tunnel entre les immeubles, immeubles en construction non fermés et angles d'immeubles)
- Les mouvements de bascule qui font osciller l'échafaudage roulant ne sont pas autorisés.
- En cas de vitesses du vent supérieures à 12 m/s, la stabilité n'est plus garantie.
- Le produit doit être démonté à temps ou déplacé dans une zone protégée du vent car, à des vitesses du vent supérieures à 12 m/s, il ne doit plus être rendu accessible et représente un danger pour les environs. Tenir compte des charges provoquées en cas de vents (effet de tourbillon de tunnel entre les immeubles, immeubles en construction non fermés et angles d'immeubles).
- Si l'utilisateur quitte le lieu d'utilisation, le produit doit être démonté, déplacé dans une zone protégée du vent ou sécurisé contre le basculement et le roulement par des mesures supplémentaires appropriées.

10. Utilisation et déplacement

10.1 Utilisation

- Pour utiliser le produit, il convient de respecter les réglementations nationales et locales en vigueur.
- Prendre les précautions adéquates contre les éventuels facteurs environnementaux qui peuvent compromettre la sécurité du travail sur le produit.
- La zone de danger représente la zone autour du produit où les personnes peuvent être touchées par la chute de pièces. La zone de danger est de l'ordre de 2 m autour de l'ensemble du produit.
- Si possible, les portes et fenêtres dans la zone d'utilisation doivent être verrouillées.
- Aucune sortie de secours ne doit être verrouillée ou bloquée.
- Le produit ne doit pas être utilisé sous la neige, le grésil, les fortes pluies ou en cas d'orage.
- Les outils et le matériel doivent être passés de plate-forme en plate-forme. Il est interdit de les lancer.
- Les trappes doivent toujours être maintenues fermées avant et après chaque passage.
- La plate-forme ne doit pas être surchargée.
- Toujours répartir la charge de manière égale sur la plate-forme.
- Vérifier que le montage est conforme aux prescriptions, correct, complet et sans faille.
- Respecter les tableaux de configuration et de lestage figurant dans les présentes instructions de montage et d'utilisation.
- Avant chaque utilisation, il convient de veiller aux points suivants :
 - Vérifier l'alignement vertical du produit et le corriger si nécessaire (l'inclinaison ne doit pas dépasser 1 %)
 - Bloquer les freins des roues pivotantes (partie rouge des leviers vers le bas).
 - Contrôler l'efficacité du stabilisateur (si inclus).
 - Monter et fixer correctement la traverse à rallonge (si nécessaire).
- Vérifier l'efficacité des dispositifs de sécurité

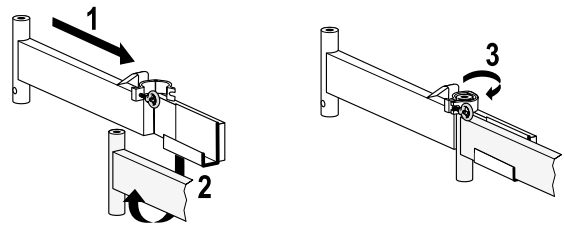

10.2 Préparation au déplacement

10.2.1 Avec stabilisateurs en cas de montage unilatéral sur le mur :

- Un déplacement n'est autorisé que si le lestage et/ou le soutien de pression requis par les instructions de montage et d'utilisation sont appliqués sur le produit.
- En cas d'utilisation de supports de pression, seul un déplacement latéral le long du mur (sens longitudinal) est autorisé. Il doit y avoir un contact permanent entre le support de pression et le mur.
- Pour les combinaisons de montage plus importantes, un déplacement n'est autorisé que si celui-ci est remonté à une hauteur d'échafaudage maximale de 8 m.

10.2.2 Avec stabilisateurs et roues pivotantes montées sur tige :

- Les tiges des roues doivent être réglées de sorte que les stabilisateurs se soulèvent de 1 cm max. du sol.
- Les freins des roues ne doivent pas être desserrés tant que les tiges n'ont pas été réglées.

10.2.3 Avec stabilisateurs et sans roues pivotantes montées sur tige :

- Avant tout déplacement, les produits sans roues pivotantes montées sur tige doivent être démontés jusqu'à la hauteur la plus basse nécessitant un stabilisateur.
- Desserrer ensuite les stabilisateurs l'un après l'autre au niveau de l'étrier supérieur, les soulever de 1 cm max. du sol et les bloquer à nouveau dans cette position.
- Aucun démontage (jusqu'à la hauteur la plus basse nécessitant un stabilisateur) n'est nécessaire si l'échafaudage est déplacé dans un espace clos.

10.2.4 Avec traverse :

Aucune autre mesure préparatoire n'est requise ici.

10.3 Déplacement

- Avant tout déplacement, tenir compte des facteurs environnementaux (p. ex. lignes électriques) qui pourraient entraîner une situation dangereuse.
- Il convient de prêter attention au risque de collision, p. ex. avec des piétons, des véhicules ou des portes.
- Éviter tout choc avec des obstacles.
- Aucun objet ni aucune personne ne doit se trouver sur le produit lors de son déplacement.
- Le déplacement doit se faire manuellement au pas, uniquement dans le sens de la longueur ou en diagonale.
- Un maximum de 2 % d'inclinaison est autorisé lors du déplacement du produit.
- Les freins des roues pivotantes doivent être desserrés, puis bloqués à nouveau après le déplacement (partie rouge des leviers vers le bas).
- Après avoir été déplacé, le produit doit à nouveau être mis au niveau à l'aide des vérins (si inclus). L'écart maximal par rapport à la verticale ne doit pas dépasser 1 %.
- Les tiges des roues pivotantes doivent être réglées de sorte que les stabilisateurs touchent à nouveau le sol après le déplacement. Il convient en l'occurrence de veiller à ce que la charge du produit soit supportée par les roues pivotantes et non par les stabilisateurs.
- Si le produit n'est pas équipé de roues pivotantes montées sur tige, les stabilisateurs doivent être desserrés l'un après l'autre au niveau de l'étrier supérieur, abaissés au sol et bloqués à nouveau dans cette position.

11. Autres règles de sécurité

- Le produit ne doit pas être soulevé par des outils mécaniques ou électriques.
- Le produit ne doit pas être accroché à une grue ou à un dispositif similaire.
- La fixation et l'utilisation de palans, de monte-charges ou d'équipements similaires sont interdites.
- Le produit ne doit pas être utilisé comme base pour grimper sur d'autres surfaces (p. ex. tours d'escaliers, bâtiments, etc.).
- Le produit ne doit pas être relié à d'autres produits similaires ou à d'autres constructions dans le but d'escalader.
- L'installation de panneaux publicitaires, de moyens de recouvrement ou d'autres éléments susceptibles d'augmenter la charge du vent n'est pas autorisée.
- Le produit n'est pas conçu pour être utilisé comme bordure de protection.
- La montée jusqu'aux plates-formes n'est autorisée qu'à l'intérieur du produit.
- Il est interdit d'escalader le produit sur le côté extérieur et à des endroits non prévus à cet effet.
- On ne doit poser de charge que sur une seule plate-forme.
- On ne doit travailler que sur une seule plate-forme.
- Plusieurs personnes peuvent se trouver sur la plate-forme tant que la charge maximale n'est pas dépassée.
- La plate-forme ne doit pas être utilisée comme base pour d'autres aides à la montée (échelles, caisses) ou pour tous travaux dépassant la hauteur maximale spécifiée.
- Ne pas marcher sur la protection latérale.
- Ne pas s'appuyer contre ou sur la protection latérale.

12. Vérification, entretien et maintenance

- Manipuler les pièces détachées du produit avec soin lors du montage, du démontage et du transport afin d'éviter tous dommages.
- L'entretien et la maintenance du produit doivent garantir son bon fonctionnement.
- En cas de salissure visible, un nettoyage doit être effectué immédiatement après utilisation.
- Aucun produit de nettoyage agressif ou abrasif ne doit être utilisé.
- L'opérateur doit réaliser un contrôle quotidien du produit pour vérifier son bon fonctionnement.
- Au moins une fois par an, le produit doit être vérifié par une personne qualifiée à l'aide de la documentation correspondante.
- Si des vibrations sont transmises au produit, les raccords à vis et autres assemblages doivent être vérifiés tous les mois.
- Tous les composants de l'échafaudage doivent être contrôlés régulièrement pour vérifier qu'ils ne sont pas endommagés.
- Les intervalles de cette vérification dépendent de l'intensité et de la fréquence d'utilisation.

- En cas d'utilisation professionnelle, il convient de respecter les dispositions applicables de la réglementation légale en matière de sécurité de fonctionnement.
- Le fonctionnement des pièces mobiles doit être garanti.
- Les articulations (si existantes) doivent être lubrifiées régulièrement.
- Les composants endommagés du produit doivent être remplacés par des composants non endommagés.
- Les réparations doivent être effectuées par une personne compétente et conformément aux instructions du fabricant.
- Toute modification ou réparation non conforme aux instructions du fabricant entraînera l'annulation de la garantie.

Lors de l'inspection périodique, vérifier les éléments suivants (selon le produit) :

- Les montants du produit doivent être vérifiés pour s'assurer qu'ils ne sont pas pliés, courbés, tordus, bosselés, fissurés, corrodés ou pourris et que les points de fixation des autres pièces (p. ex. marches, ferrures) sont en bon état.
- Les montants du produit doivent être vérifiés pour s'assurer qu'ils sont en bon état autour des points de fixation des autres pièces (p. ex. marches, ferrures).
- Les fixations (p. ex. vis, rivets ou boulons) ne doivent pas être manquantes, desserrées ou corrodées.
- Les échelons ou les marches ne doivent pas être manquants, extrêmement usés, corrodés ou endommagés.

- Les articulations ne doivent pas être endommagées, desserrées ou corrodées.
- Les protections contre l'écartement ne doivent pas être manquantes, pliées, desserrées, encrassées, corrodées ou endommagées.
- Les ferrures ne doivent pas être manquantes, pliées, desserrées, encrassées, corrodées ou endommagées et doivent guider de manière fiable le montant correspondant.
- Les pieds et les capuchons ne doivent pas être manquants, desserrés, très usés, corrodés ou endommagés.
- Le produit doit être exempt de contaminants (p. ex. poussière, saleté, peinture, huile, graisse ou neige).
- Les mécanismes de verrouillage (si existants) ne doivent pas être endommagés ou corrodés et doivent fonctionner correctement.
- Les pièces ou fixations de la plate-forme (si existantes) ne doivent pas être manquantes et la plate-forme ne doit pas être endommagée ou corrodée.
- Il convient de contrôler la formation de fissures sur les soudures.
- Il convient de contrôler le bon fonctionnement des roulettes, roues et traverses.
- Il convient de contrôler le bon fonctionnement des freins.
- Il convient de contrôler le bon montage et maintien des accessoires et pièces additionnelles.
- Ne pas utiliser le produit en cas de problème concernant l'un des points ci-dessus.

13. Transport et stockage



ATTENTION !

Risque de blessures !

- Afin d'éviter tous dommages et accidents, s'assurer de la bonne fixation du produit pendant le transport (p. ex. sur la galerie ou dans la voiture).
- Toute pièce mobile doit être fixée avant le transport et le stockage du produit (p. ex. cordes ou trappes).
- Le produit doit être stocké dans un endroit propre, sec et protégé des intempéries.
- Il ne doit pas être stocké dans des endroits qui affectent son état (p. ex. humidité, températures élevées, intempéries).
- Il ne doit pas être stocké dans des endroits où il peut être endommagé par des véhicules, des objets lourds ou la salissure.

- Il doit être stocké de manière à n'entraîner aucun risque de trébuchement et à ne gêner personne.
- Il doit être stocké dans une position permettant de le maintenir droit (p. ex. accroché à un support au niveau des montants ou posé sur une surface plane et propre).
- Il doit être stocké de façon à ne pas pouvoir être facilement utilisé à des fins criminelles.
- Si le produit est installé de manière durable, veiller à ce qu'il ne soit pas utilisé par des personnes non autorisées (p. ex. des enfants).
- Les produits en plastique ou contenant du plastique doivent être stockés à l'abri du rayonnement direct du soleil.
- Les produits en bois ou contenant du bois doivent être stockés dans un endroit sec et ne doivent pas être recouverts de peintures opaques et étanches à la vapeur.

14. Emballage et élimination

- L'emballage doit être éliminé conformément aux dispositions et lois en vigueur.
- Le produit doit être éliminé conformément aux dispositions légales et spécifiques au pays.

(Sous réserve d'erreurs et de modifications techniques)

15. Liste de contrôle et formulaire d'autorisation

Le produit doit être inspecté quotidiennement. Utiliser le produit uniquement si tous les points suivants de la présente liste de contrôle ont obtenu la réponse **Oui**.

- Utilise-t-on le bon produit ?
 - Les instructions de montage et d'utilisation sont-elles disponibles sur le lieu d'utilisation ?
 - Le sol est-il plat et suffisamment stable ?
 - Le produit est-il d'aplomb (vérifier avec un niveau à bulle) ?
 - L'environnement direct dans lequel le produit se trouve/est monté permet-il une utilisation sûre ?
 - Est-il garanti que les facteurs environnementaux (p. ex. lignes électriques) n'entraînent pas de situations dangereuses ?
 - Le dégagement est-il suffisant pour garantir un montage et une utilisation sûrs du produit ?
 - Utilise-t-on uniquement des composants non endommagés, sans défaut, corrects et non modifiés ?
 - Le produit a-t-il été monté conformément aux présentes instructions de montage et d'utilisation et en respectant les tableaux de configuration et de lestage ?
- La hauteur de montage maximale autorisée n'a-t-elle pas été dépassée ?
 - Le produit est-il facile à escalader de l'intérieur ?
 - Les roues pivotantes sont-elles correctement montées, réglées, alignées et les freins bloqués ?
 - Les pièces de cadre sont-elles correctement montées et fixées ?
 - Les entretoises et les diagonales sont-elles montées et fixées au bon endroit ?
 - Les stabilisateurs sont-ils montés correctement et de manière adaptée à la hauteur admissible de la plate-forme ?
 - Les plates-formes sont-elles montées au bon endroit et correctement posées ?
 - Tous les dispositifs anti-soulèvement (p. ex. sur les plates-formes) sont-ils verrouillés ?
 - Toutes les goupilles de sécurité sont-elles correctement installées sur le produit ?
 - La configuration de l'échafaudage a-t-elle été vérifiée régulièrement (voir le formulaire d'autorisation) ?

Formulaire d'autorisation

Pour échafaudages roulants selon DIN EN 1004

Exploitant de l'échafaudage :

Nom de société / adresse

Lieu d'utilisation :

Personne qualifiée
pour le montage :

N° de téléphone :

Date :

Remarques, indications :

Personne qualifiée
pour la vérification :

N° de téléphone :

Échafaudage roulant vérifié et autorisé :

Date / signature

Marque / modèle d'échafaudage :

Hauteur de l'échafaudage monté : _____ (m)
Conformément aux instructions de montage et d'utilisation

En intérieur

En extérieur

Classe de charge :

La charge indiquée ne peut être appliquée qu'à une seule plate-forme.

2 (1,5 kN/m²)

3 (2,0 kN/m²)



Seules les personnes formées à cet effet peuvent utiliser l'échafaudage roulant.
Respecter impérativement les présentes instructions de montage et d'utilisation lors de l'utilisation de l'échafaudage. Les modifications structurelles au niveau de l'échafaudage ne peuvent être effectuées que par l'installateur de l'échafaudage.

1. Inhoud

- | | |
|---|---|
| <ul style="list-style-type: none"> A. Configuratietafel B. Afbeeldingen van de componenten C. Op- en afbouw D. Ballast E. Opbouw op ongelijke ondergrond | <ul style="list-style-type: none"> 6. Toelichting 7. Algemene informatie 8. Opbouw, aanpassingen en demontage 9. Stabiliteit 10. Gebruik en werkwijze 11. Overige veiligheidsregels 12. Controle, onderhoud en reparaties 13. Transport en opslag 14. Verpakking en verwijdering 15. Checklist en vrijgaveformulier |
|---|---|

- 1. Inhoud
- 2. Waarschuwingen en symbolen
- 3. Over dit document
- 4. Correct gebruik
- 5. Bij levering

2. Waarschuwingen en symbolen

2.1 Waarschuwingen

In dit document wordt u gewaarschuwd voor persoonlijk letsel of schade aan objecten.

- Lees steeds de waarschuwingen en volg deze altijd op.
- Volg alle maatregelen op welke met een waarschuwingsymbool of waarschuwingsstekst zijn aangegeven.



WAARSCHUWING!

Het niet in acht nemen kan tot zware verwondingen of beschadigingen leiden.



ATTENTIE!

Geeft belangrijke informatie weer.

2.2 Symbolen volgens EN 1004



De opbouw- en gebruiksaanwijzing zorgvuldig lezen en bewaren.

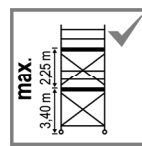

De verticale afstand mag zijn:

- Tussen vloeren maximaal 2,25 m.
- Tussen ondergrond en de eerste vloer maximaal 3,40 m.

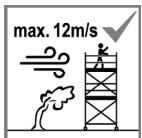

Niet opbouwen of gebruiken bij windsnelheden van meer dan 12 m/s (6 Beaufort).

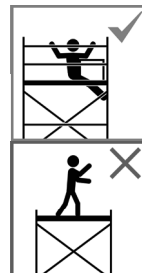

Het is niet toegestaan om op een platform te staan zonder leuning rondom. De leuning dient voor het betreden van het platform te zijn aangebracht.

- Voorloopleuning gebruiken of
- Montage zittend vanuit het luik uitvoeren.



Het product dient met in hoogte verstelbare spindels (indien aanwezig) loodrecht te worden opgesteld. De afwijking t.o.v. loodrecht mag maximaal 1 % zijn.



Het betreden van de platform mag uitsluitend via de luiken en aan de binnenkant van de steiger gebeuren.

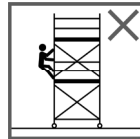

Het is niet toegestaan het product aan de buitenzijde of op de niet voorgeschreven wijze te beklimmen.



Het product mag niet met behulp van mechanische of elektrische hulpmiddelen worden opgetild.

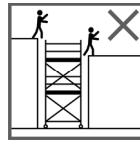

Het product mag niet worden gebruikt om op en van andere constructies te klimmen.

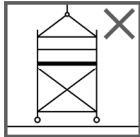

Het product mag niet door een kraan of gelijkwaardige constructie worden opgehesen.

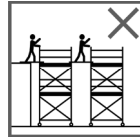

Overbruggingen tussen dit product en andere gelijksoortige producten, of andere bouwkundige installaties, met het doel om over te stappen, zijn niet toegestaan.

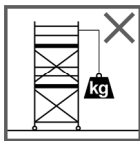

Het gebruik van hefmiddelelen, goederenliften of gelijksoortig is niet toegestaan.

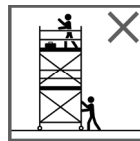

Tijdens het verplaatsen van het product mogen er zich geen personen, goederen en voorwerpen op het product bevinden.

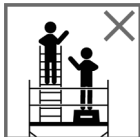

Gebruik geen ladders, kisten of andere voorwerpen om de stahoogte te vergroten.



Het product mag tijdens verplaatsen maximaal 2 % uit het lood staan. Het mag uitsluitend in lengterichting of diagonaal voetstaps en met de hand worden verplaatst.

3. Over dit document

Deze opbouw- en gebruiksinstructie beschrijft het gebruik van rolsteigers.



ATTENTIE!

Deze opbouw- en gebruiksinstructie dient op de plaats waar het product wordt ingezet of gebruikt ter beschikking te staan.

- Deze moet bij ieder gebruik, controle en onderhoud aandachtig doorgelezen en bewaard te worden.
- Alleen personen die met deze opbouw- en gebruiksinstructie vertrouwd zijn, mogen het product gebruiken.

Dit document is voor de volgende doelgroepen:

Doelgroep	Toelichting
Beheerder	Verantwoordelijk voor het onderhoud van het product.
Op- en afbouw	Verantwoordelijk voor opstelling en demontage van het product.
Gebruiker	Gebruiker van het product.
Onderhoudspersoneel	Houdt het product in goede staat en werking.

4. Correct gebruik

Het product is voor de volgende toepassingen gedacht:

- Als verrijdbare werkplek op verschillende plaatsen.
- Als werkplek voor werkzaamheden tot een bepaalde maximale hoogte.
- Voor tijdelijk binnen- en buitengebruik.

Als niet bedoeld gebruik zijn toepassingen die niet als zodanig zijn omschreven of verder gaan dan het omschreven gebruik. Hieruit resulterende schades en ongevallen zijn uitsluitend voor het risico van de beheerder.

In het bijzonder is navolgend gebruik **niet** toegestaan:

- Als transportmiddel voor gereedschap en materiaal.
- Als transportmiddel voor personen.
- Als hulpmiddel bij sloopwerkzaamheden (op basis van trillingen).
- Als sporttoestel.

5. Bij levering

- Voor opbouw dient te worden gecontroleerd of alle componenten zich in goede, onbeschadigde toestand bevinden.
- Indien vastgesteld wordt dat onderdelen ontbreken of gebreken vertonen, dan dient de producent of leverancier te worden geïnformeerd.
- Houdt stickers met onderdeelnummers in acht.
- Bij gebruik van toebehoren of extra onderdelen dient de meegeleverde informatie te worden doorgenomen.

6. Toelichting

De volgende gegevens geven de noodzakelijke aanduidingen aan voor rolsteigers vervaardigd uit geprefabriceerde onderdelen:

Voorbeeld: EN 1004 - 3 - 8,64 / 12,64 - D - H2

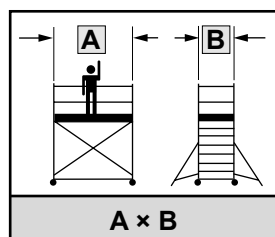

Platformlengte x framebreedte

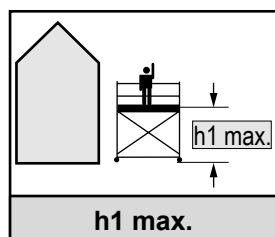

Max. toegestane hoogte van het platform bij gebruik buiten

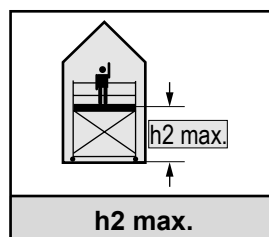

Max toegestane hoogte van het platform bij gebruik binnen

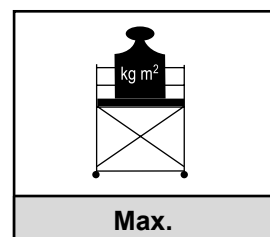

Toegestane belasting per m²

Rolsteiger volgens EN 1004; belastingsklasse 3; maximale hoogte van het platform bij gebruik buiten 8,64 m; maximale hoogte van het platform bij gebruik binnen 12,64 m; toegangsklasse D (A = Trap; D = Verticale ladder); klasse platformhoogte binnengebruik H2

7. Algemene informatie



ATTENTIE!

Dit product mag alleen volgens de aanwijzingen in deze montage- en gebruiksaanwijzing worden gebruikt. Wijzigingen zijn niet toegestaan.



ATTENTIE!

Dit product mag alleen volgens de nationaal wettelijk geldende regelgeving worden gebruikt.



ATTENTIE!

Dit product voldoet aan de actueel geldende normen en veiligheidsrichtlijnen. De betreffende keuringscertificaten of bewijzen kunnen via het vermelde contactadres worden opgevraagd.

- De beheerder is verantwoordelijk voor een veilig gebruik van het product.
- De beheerder is verantwoordelijk voor juiste instructie aan zowel degene die opbouwt als aan de gebruiker van het product.
- Op aanwijzingen van de beheerder wordt de veilige toestand van het product regelmatig door terzake kundig onderhoudspersoneel geïnspecteerd.
- Gebruikers mogen het product alleen dan gebruiken wanneer deze voldoende zijn geïnformeerd.
- Het product is niet geschikt voor gebruik door personen met lichamelijke, motorische of geestelijke beperkingen of voor personen met gebrek aan ervaring en kennis over het product, tenzij zij onder direct toezicht staan van een persoon die toeziet op hun veiligheid.

8. Opbouw, aanpassingen en demontage



ATTENTIE!

Het is belangrijk om vooraf de benodigde werkhoogte te bepalen en de bijpassende configuratie van de steiger te kiezen.



WAARSCHUWING!

Ongevalsegevaar!

- Volg de opbouw- en gebruiksinstructies van de producent op.
 - Gebruikerstrainingen zijn geen vervanging van de opbouw- en gebruiksinstructies en kunnen hooguit een aanvulling zijn.
 - De opbouw en demontage dient door tenminste 2 personen te worden uitgevoerd.
 - De loodrechte afstand mag tussen:
 - De platforms maximaal 2,25 m bedragen;
 - De ondergrond en de eerste vloer maximaal 3,40 m bedragen.Hierbij is een afwijking van de in de opbouw- en gebruiksinstructies aangegeven steigersamenstelling niet toegestaan.
 - Het product mag niet als bevestigingspunt dienen voor persoonlijke valbeveiliging.
 - Het product mag alleen worden opgesteld, verplaatst en gebruikt op egale en voldoende draagkrachtige ondergrond. Indien noodzakelijk dient gebruik gemaakt te worden van belastingverdelende platen.
 - Let op eventuele hindernissen en gevaren van elektriciteit.
 - Het installeren, gebruiken of verplaatsen bij windsnelheden van meer dan 12 m/s (6 Beaufort) is niet toegestaan.
 - Controleer of alle onderdelen, benodigde gereedschappen en veiligheidsmaatregelen voor opbouw ter plaatse aanwezig zijn.
 - Gebruik uitsluitend originele onderdelen volgens fabrieksspecificaties.
 - Beschadigde, gebrekkige, verkeerde of gemodificeerde onderdelen mogen niet worden gebruikt.
 - De noodzakelijke onderdelen en ballast dienen volgens de opbouw- en gebruiksinstructies te zijn aangebracht. Het niet in acht houden van deze instructies beïnvloedt de stabiliteit en het draagvermogen en kunnen tot ongevalsegevaar leiden.
 - Het product dient overeenkomstig de afbeeldingen in deze opbouw- en gebruiksinstructie te zijn opgebouwd.
 - Bij opbouw dient de aangegeven volgorde in acht te worden genomen.
 - Voor demontage geldt de omgekeerde volgorde van opbouw.
 - Onderdelen van het product dienen van platform tot platform doorgestoken, gooien is niet toegestaan.
 - Het product dient met behulp van spindels (indien aanwezig) loodrecht te worden opgesteld. Een afwijking van 1 % is toegestaan.
 - Alle bout- en schroefverbindingen moeten volgens het voorgeschreven aanhaalmoment te zijn vastgezet (zie fabrikantenopgave).
 - De door de fabrikant aangegeven krachten en belastingen dienen in acht genomen te worden.
- Het is niet toegestaan om een platform zonder leuning te betreden: Bij het opstellen moet de zijdelingse beveiliging vóór betreden van het platform worden aangebracht.
 - Voer de montage van de zijdelingse beveiliging zittend vanuit het luik uit.
 - Of de reling voorlangs (indien beschikbaar) moet vanaf het onderliggende platform worden aangebracht.Bij het demonteren van de zijdelingse beveiliging mag u niet op het platform staan.
 - Voer ook het demonteren van de zijdelingse beveiliging zittend vanuit het luik uit. Borgingen van de schoren die niet vanuit het luik te bereiken zijn, moeten met de lifter (605199) door een tweede persoon vanaf het onderliggende platform worden losgemaakt.
 - Of de reling voorlangs (indien beschikbaar) moet vanaf het onderliggende platform worden gedemonteerd.
 - hoogste platform het werkplatform is en dat de daaronder gelegen platforms tussenplatforms zijn.
 - Alleen vanaf het werkplatform mogen werkzaamheden worden uitgevoerd.
 - Het werkplatform dient naast de leuning ook te zijn uitgerust met kantplanken.
 - Een tussenplatform kan tot werkplatform worden ingericht door het aanbrengen van de benodigde leuning en kantplanken.
 - Na het opbouwen of wijzigen moet een vrijgaveformulier (goed zichtbaar vanaf de grond) op het product worden aangebracht waarop de volgende informatie is ingevuld:
 - naam en contactgegevens van de verantwoordelijke persoon,
 - of het product al dan niet gebruiksklaar is,
 - de belastingsklasse en de gelijkmatig verdeelde belasting,
 - of het product bedoeld is voor gebruik binnenshuis of buitenshuis,
 - opbouwdatum.
- Specifieke opmerkingen per land:**
- In Frankrijk dienen alle platforms naast leuning ook te zijn uitgerust met kantplanken. Hiervoor moet de landspecifieke montagehandleiding worden gebruikt.
 - In Oostenrijk moeten vanaf 1 meter standhoogte alle platformen zijn uitgerust met zijbescherming en kantplanken. Hiervoor moet de landspecifieke montagehandleiding worden gebruikt.



9. Stabiliteit



WAARSCHUWING!

Verwondingsgevaar!

- Laat het product nooit onbeheerd achter. Zie er op toe dat onbevoegden het product niet kunnen beklimmen.
- Uitzet- of stabilisatiepoten, basisverbreding, ballast of gelijkwaardige aanbouwdelen dienen volgens de opbouw- en gebruiksinstructies te zijn aangebracht.
- Bij opbouw tegen de wand of muur dienen ook de uitzet- of stabilisatiepoten voor de wand- of muurzijde (voorzover voorzien) te zijn aangebracht.
- Gewaarschuwd wordt voor horizontale en verticale belastingen die het product kunnen doen kantelen zoals bijvoorbeeld:
 - horizontale belasting (door werkzaamheden aan aangrenzende constructies, ...)
 - windbelasting (tunneleffect in open gebouwen, constructies, hallen, hoeken van panden)
- Schommelbewegingen welke de rolsteiger in beweging kunnen brengen zijn niet toegestaan.
- Bij windsnelheden van meer dan 12 m/s is de stabiliteit niet meer gegarandeerd.
- Het product dient bijtijds te zijn gedemonteerd of naar een windluwe plek te zijn verplaatst. Bij een windkracht van 12 m/s mag het product niet meer worden betreden en kan het een gevaar voor de directe omgeving zijn. Ook extra windbelasting moet in acht worden genomen (tunneleffect, deels open hallen, open constructies en hoeken van gebouwen en constructies).
- Wanneer de gebruiker het product onbeheerd laat, dan dient het product te zijn afgebroken, op een windluwe plek te staan of op andere wijze te zijn beveiligd tegen weggrollen of omvallen.

10. Gebruik en werkwijze

10.1 Gebruik

- Voor toepassing van het product dient de nationale en plaatselijke regelgeving in acht te worden genomen.
- Tref voldoende maatregelen om invloeden van buitenaf te voorkomen die een effect kunnen hebben op veilig werken met het product.
- Het risicogebied is de directe omgeving van het product en waarbinnen personen en zaken kunnen worden geraakt door vallende objecten. Het risicogebied bevindt zich in een straal van ca 2 m om het product.
- Voorzover mogelijk dienen ramen en deuren in het toepassingsgebied te zijn afgesloten.
- Nooduitgangen mogen in geen geval geblokkeerd of afgesloten worden.
- Het product mag bij sneeuw, ijzel en hagel, forse regen of bij onweer niet worden gebruikt.
- Gereedschappen en materialen dienen van platform naar platform te worden doorgegeven. Gooien is verboden.
- De luiken van de platforms mogen alleen worden geopend tijdens doorklimmen. Anders dienen deze gesloten te zijn.
- Het platform mag niet overbelast worden.
- Belast het platform gelijkmatig.
- Controleer of de opbouw volgens voorschrift compleet en zonder fouten is uitgevoerd
- Neem de configuratie- en ballasttabellen van de opbouw- en gebruiksinstructie in acht.
- Voor ieder gebruik geldt:
 - Controleer of het product loodrecht is opgesteld en corrigeer dit indien nodig (maximaal 1 % uit het lood).
 - Zet de remmen van de wielen vast (rode hevel naar beneden).
 - Controleer of de uitzetpoten (indien aanwezig) goed staan en juist functioneren.
 - Rijbalk (indien noodzakelijk) correct aanbrengen en vastzetten.

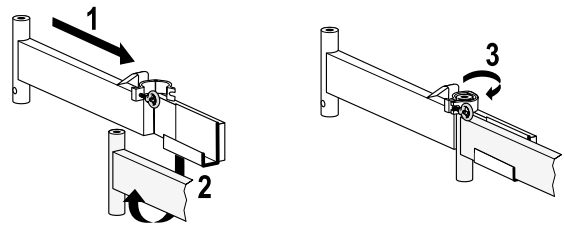

- Controleer alle borgingen op goede werking.

10.2 Voorbereiding tot verplaatsen

10.2.1 Met uitzetpoten aan de wand opgesteld:

- Verplaatsen is alleen toegestaan als op het product de volgens de installatie- en gebruiksaanwijzing vereiste ballast en/of druksteunen is/zijn aangebracht.
- Bij gebruik van druksteunen is slechts een zijwaartse verplaatsing langs de wand (lengterichting) toegestaan. Hierbij moeten de druksteunen de wand voortdurend raken.

10.2.2 Met uitzetpoten en in combinatie met wiel met spindel:

- Verstel de spindel zo dat de uitzetpoten maximaal 1 cm van de ondergrond loskomen.
- Bij grotere opbouwcombinaties is verplaatsen alleen toegestaan wanneer de steiger tot een maximale hoogte van 8 m wordt teruggebouwd.
- De remmen mogen pas worden losgemaakt nadat de spindels zijn versteld.

10.2.3 Met uitzetpoten en wielen zonder spindel:

- Producten zonder wielspindels dienen voor het verplaatsen te zijn gedemonteerd tot op de hoogte waarvoor geen uitzetpoten meer zijn benodigd.
- Vervolgens kan dan per uitzetpoot de de bovenste klem worden losgemaakt en de uitzetpoot ca 1 cm van de ondergrond worden

10.2.4 Met rijbalk:

Voor verplaatsen zijn geen verdere voorbereidingsmaatregelen nodig.

10.3 Verplaatsen

- Voor verplaatsen dienen de omgevingsfactoren (o.a. electriciteitsleidingen) welke tot een gevaarlijke situatie kunnen leiden, in acht te worden genomen.
- Neem ook het risico op aanrijdingen met o.a. voetgangers, voertuigen of deuren in acht.
- Vermijd iedere botsing.
- Tijdens verplaatsen van het product mogen er zich geen voorwerpen of personen op het product bevinden.
- Uitsluitend voetstaps en met de hand in lengterichting of diagonaal verplaatsen.
- Tijdens verplaatsen mag het product maximaal 2 % uit het lood staan.
- De remmen van de wielen dienen te zijn ontgrendeld en moeten na het verplaatsen weer worden vastgezet (rode hevel naar beneden).
- Na het verplaatsen dient het product opnieuw met behulp van de spindels (indien aanwezig) loodrecht te worden opgesteld. Het product mag niet meer dan 1 % uit het lood te staan.
- De spindels dienen zo te zijn afgesteld, dat deze na het verplaatsen contact maken met de ondergrond, waarbij erop gelet dient te worden, dat de belasting op de wielen blijft en niet op de uitzetpoten terecht komt.
- Wanneer het product geen wiel met spindel heeft, dan moet bij iedere uitzetpoot achtereenvolgens de bovenste klem worden losgemaakt totdat de uitzetpoot weer op de ondergrond rust. Daarna dient de klem weer in de nieuwe positie te worden vastgezet.

11. Overige veiligheidsmaatregelen

- Het product mag niet door mechanische of elektrische hulpmiddelen worden opgetild.
- Het product mag niet door een kraan of soortgelijke hijsinrichting worden opgehesen.
- Het aanbrengen en gebruik van hijs- en hefinrichtingen, bouwliften of soortgelijk is niet toegestaan.
- Het is niet toegestaan om vanaf het product op andere constructies en of gebouwen over te stappen.
- Het product mag niet met gelijkwaardige of andere constructies worden verbonden met het doel over te kunnen stappen.
- Het aanbrengen van reclameborden, ommanteling of andere constructies die de windbelasting kunnen beïnvloeden, is niet toegestaan.
- Het product is niet ontworpen om als randbeveiliging van dakranden te dienen.
- Beklimmen is alleen aan de binnenzijde van het product toegestaan.
- Het beklimmen van het product aan de buitenzijde of anders dan op de voorziene wijze, is verboden.
- Er mag hooguit één platform worden belast.
- Er mag hooguit vanaf één platform worden gewerkt.
- Zolang de totale belasting niet wordt overschreden, mogen zich meerdere personen op het platform bevinden.
- Het platform mag niet worden gebruikt als basis voor ander klimmaterieel (ladders, trappen, kisten) of voor werkzaamheden die hoger zijn dan de aangegeven maximale hoogte.
- Het is verboden om op de leuning rondom te staan.
- Niet leunen op de leuning rondom.

12. Controle, onderhoud en reparaties

- De onderdelen van het product dienen bij opbouw, demontage en transport zorgvuldig te worden behandeld zodat beschadigingen kunnen worden vermeden.
- Onderhoud en reparatie van het product dient er toe te leiden dat de functionaliteit gewaarborgd blijft.
- Na gebruik overmatige vervuiling verwijderen.
- Gebruik van agressieve of schurende reinigingsmiddelen is niet toegestaan.
- De gebruiker dient het product dagelijks op deugdelijke staat en werking te controleren.
- Het product dient tenminste één keer per jaar door een ter zake kundig persoon te worden geïnspecteerd.
- Indien het product met trillingen te maken krijgt, dan moeten bout-, schoef- en andere verbindingen tenminste één keer per maand worden gecontroleerd.
- Alle steigeronderdelen dienen regelmatig op beschadigingen te worden geïnspecteerd.
- De tijdsintervallen tussen deze controles zijn afhankelijk van intensiteit en gebruiksduur van het product en worden daarop afgestemd.

- Bij beroepsmatig gebruik zijn ook de geldende wettelijke regelingen ten aanzien van arbeidsveiligheid in acht te nemen.
- Het dient te zijn gewaarborgd dat bewegende delen functioneel blijven.
- Scharnierpunten (voorzover aanwezig) dienen gangbaar te blijven met behulp van smeermiddelen.
- Beschadigde onderdelen van het product dienen te worden vervangen door onbeschadigde onderdelen.
- Reparaties dienen in overeenstemming met de aanwijzingen van de fabrikant door een ter zake kundig persoon te worden uitgevoerd.
- Iedere wijziging of reparatie welke niet in overeenstemming is met de aanwijzingen van de fabrikant leidt tot het verlies van garantie en waarborging van goede werking van het product.
- Sporten en treden mogen niet ontbreken, extreem versleten zijn, gecorrodeerd of beschadigd zijn.
- Scharnierpunten mogen niet zijn beschadigd, loszitten of gecorrodeerd zijn.
- Spreidbeveiliging mag niet ontbreken, los zitten verontreinigd, gecorrodeerd of beschadigd zijn.
- Beslagdelen mogen niet ontbreken, loszitten, gecorrodeerd of beschadigd zijn en moeten de boom of staander op betrouwbare wijze geleiden.
- Voeten en afdekkappen mogen niet ontbreken, loszitten, sterk versleten, gecorrodeerd of beschadigd zijn.
- Het product dient vrij te zijn van vervuiling (bijv. stof, vuil, verf, olie, vet of sneeuw).
- Sluitmechanismes (voorzover aanwezig) mogen niet beschadigd of gecorrodeerd zijn en moeten naar behoren functioneren.
- Onderdelen of bevestigingspunten van het platform (voorzover aanwezig) mogen niet ontbreken en het platform mag niet beschadigd of gecorrodeerd zijn.
- Controleer lasnaden op scheurvorming.
- Controleer wielen, rollen en dwarsbalken op goede werking.
- Controleer de goede werking van remmen.
- Extra aangebracht toebehoren of aanbouwdelen dienen op juiste montage en stevigheid te worden geïnspecteerd.
- Neem geen producten in gebruik waarvan een van voornoemde punten niet in orde is.

Bij regelmatige controle dienen (afhankelijk van het product) volgende punten te worden geïnspecteerd :

- De bomen of staanders van het product dienen te worden gecontroleerd of deze niet verbogen, gekromd, verdraaid, gedeukt, gescheurd, gecorrodeerd of verrot zijn en de bevestigingspunten van andere onderdelen (Bijv. sporten, treden, beslag) in goede staat zijn.
- De bomen of staanders van het product dienen rondom de bevestigingspunten van andere onderdelen (bijv. sporten, treden, beslag) te worden gecontroleerd op goede staat.
- Bevestigingsmateriaal (bijv. schroeven, bouten, moeren) mag niet ontbreken, loszitten of gecorrodeerd zijn.

13. Transport en opslag



WAARSCHUWING!

Verwondingsgevaar!

- Om beschadigingen en ongevallen te vermijden dient bij transport (bijv. op dakdragers op een auto) te worden opgelet dat alles op juiste wijze is vastgezet.
- Eventueel aanwezige losse delen dienen voor transport en opslag van het product te zijn vastgezet (bijv. optrektouw of luiken van platforms).
- Het product dient op een schone, droge plek en vrij van weersinvloeden te zijn opgeslagen.
- Het product mag niet worden opgeslagen op plekken welke invloed hebben op de staat en werking van het product (bijv. vocht, temperatuursinvloeden, verwerking).
- Het product mag niet worden opgeslagen op plekken waar het door o.a. voertuigen, andere voorwerpen of vervuiling kann worden beschadigd.
- Het product moet zo worden opgeslagen worden dat het geen hinder of struikelgevaar veroorzaakt.
- Het product moet zodanig worden opgeslagen dat het in vorm blijft en niet kan verbuigen (bijv in ophanghaken of op een recht vlak).
- Sla het product zo op dat het niet oneigenlijk of onrechtmatig (diefstal) kan worden gebruikt.
- Gedurende de opstelling van het product dient men er zeker van te zijn dat het niet door onbevoegden kan worden betreden (bijv. kinderen).
- Producten welke uit kunststof bestaan of bevatten, dienen buiten de invloed van zonlicht te worden opgeslagen.
- Producten van hout of die hout bevatten dienen op een droge plek te worden opgeslagen en mogen niet van een niet-transparante en of niet-ademde verf of lak worden voorzien.

14. Verpakking en verwijdering

- De verpakking dient overeenkomstig de geldende regels en wetten te worden afgevoerd.
- Het product dient tegen de tijd dat het zover is volgens dan geldende regels en wetten te worden afgevoerd.

(Onder voorbehoud van vergissingen en technische wijzigingen)

15. Checklist en vrijgaveformulier

Het product dient iedere werkdag te worden geïnspecteerd. Gebruik het product alleen dan wanneer alle navolgende punten met ja zijn beantwoord:

- Wordt het juiste product gebruikt?
 - Is de opbouw- en gebruiksaanwijzing op de werkplek aanwezig?
 - Is de ondergrond egaal en voldoende draagkrachtig?
 - Staat het product loodrecht (met waterpas controleren)?
 - Is een veilig gebruik van het product in de directe omgeving waarin het zich bevindt mogelijk?
 - Is duidelijk dat omgevingsfactoren (bijv. elektriciteitsleidingen) niet tot gevaarlijke situaties kunnen leiden?
 - Is genoeg vrije ruimte voorhanden om veilig te kunnen opbouwen en het product veilig te gebruiken?
 - Worden uitsluitend onbeschadigde, deugdelijke en niet gemodificeerde onderdelen gebruikt?
 - Is het product volgens deze opbouw- en gebruiksinstructies en overeenkomstig de configuratie- en ballasttabel opgebouwd?
- Is de maximaal toelaatbare opbouwhoogte niet overschreden?
 - Is het product van binnen goed beklimbaar?
 - Zijn de wielen correct aangebracht, afgesteld en zijn de remmen vastgezet?
 - Zijn de opbouwframes correct gemonteerd en gefixeerd?
 - Zijn de horizontaal- en diagonaalschoren op de juiste plaats aangebracht en vastgezet?
 - Zijn de uitzetpoten goed gemonteerd en passend bij de toelaatbare platformhoogte?
 - Zijn de platformen op juiste plaats aangebracht en liggen deze goed?
 - Zijn de uitwaai- of uittilbeveiligingen vastgezet (bijv. bij platformen)?
 - Zijn alle borgclips correct op het product aangebracht?
 - Is de steigersamenstelling regelmatig gecontroleerd (zie vrijgaveformulier)?

Vrijgaveformulier

Voor rolsteigers volgens EN 1004

Steigerbeheerder:

Firmanaam / Adres

Gebruiksplaats:

Bevoegd persoon
tijdens opbouw:

Telefoonnummer:

Datum:

Opmerkingen, attentie:

Bevoegd persoon
voor controle:

Telefoonnummer:

Rolsteiger geïnspecteerd en vrijgegeven:

Datum / Handtekening

Fabrieksteiger / Model:

Opgebouwde stahoogte: _____ (m)

Volgens opbouw/ gebruiksinstructie:

- Bij gebruik binnen Bij gebruik buiten

Belastingsklasse:

De aangegeven belasting mag uitsluitend op één platform worden geplaatst.

- 2 (1,5 kN/m²) 3 (2,0 kN/m²)



Alleen geschoolde personen mogen de rolsteiger gebruiken. Werk uitsluitend volgens de opbouw- en gebruiksinstructies. Constructieve wijzigingen en aanpassingen van de steiger mogen alleen door de steigerbouwer worden uitgevoerd.

1. Índice

- | | |
|--|---|
| <ul style="list-style-type: none"> A. Tabla de configuración B. Representación de los componentes C. Montaje y desmontaje D. Lastre E. Montaje con diferencia en altura | <ul style="list-style-type: none"> 6. Explicación 7. Información general 8. Montaje, modificación y desmontaje 9. Seguridad de posición 10. Uso y desplazamiento 11. Otras disposiciones de seguridad 12. Cuidado, mantenimiento y revisión 13. Transporte y almacenamiento 14. Embalaje y eliminación 15. Lista de comprobación y formulario de autorización |
|--|---|
- 1. Índice
 - 2. Indicaciones de advertencia y símbolos
 - 3. Acerca de este documento
 - 4. Uso previsto
 - 5. Volumen de suministro

2. Indicaciones de advertencia y símbolos

2.1 Indicaciones de advertencia

En este documento se utilizan indicaciones de advertencia para alertar sobre daños personales y materiales.

- Lea y respete siempre las indicaciones de advertencia.
- Siga todas las medidas marcadas con el símbolo y la palabra de advertencia.



¡ADVERTENCIA!

Su incumplimiento puede provocar lesiones o daños graves.



¡NOTA!

Indica información importante.

2.2 Símbolos según EN 1004



Lea atentamente y conserve las instrucciones de montaje y uso.

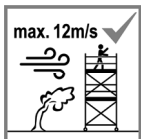

No se debe utilizar ni montar si la intensidad del viento supera los 12 m/s (6 Beaufort).



El producto debe colocarse verticalmente con ayuda de los husillos de nivelación (si los hay). La inclinación no debe superar el 1 %.

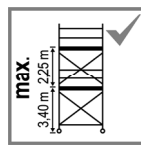

La distancia vertical entre:

- los tablados no debe superar los 2,25 m.
- la superficie de instalación y el primer tablado no debe superar los 3,40 m.

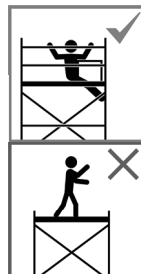

Está terminantemente prohibido subirse a una plataforma que no esté asegurada. Antes de subir a la plataforma hay que colocar la protección lateral.

- Utilice la barandilla delantera o
- realice la instalación sentado desde la escotilla.



Solo se permite subir a las plataformas desde el interior del producto.



No está permitido trepar por la parte exterior del producto ni en lugares no previstos para ello.

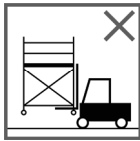

El producto no debe ser levantado con medios mecánicos o eléctricos.

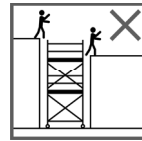

El producto no debe utilizarse para subir y bajar de otras estructuras.

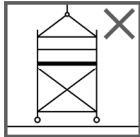

El producto no debe colgarse de una grúa o dispositivo similar.

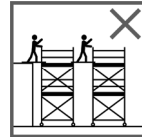

No se permite establecer un puente entre este producto y otros productos similares, u otras instalaciones estructurales, con el fin de cruzar de un lado a otro.

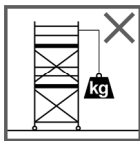

No se permite la fijación y el uso de polipastos, montacargas o equipos similares.

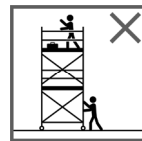

Al desplazar el producto, no coloque ningún objeto o persona sobre él.



No utilice escaleras, cajas ni otros objetos para aumentar la altura de base.

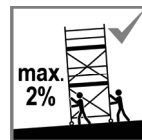

La inclinación durante el funcionamiento no debe superar el 2 %. Solo se puede desplazar a mano en dirección longitudinal o diagonal a velocidad de paso.

3. Acerca de este documento

Estas instrucciones de montaje y uso describen el uso de andamios móviles.



¡NOTA!

Estas instrucciones de montaje y uso deben estar disponibles en todo momento en el lugar de uso del producto.

- Sie ist vor jeder Verwendung, Prüfung und Wartung aufmerksam zu lesen und aufzubewahren.
- Nur Personen, die mit dieser Aufbau- und Verwendungsanleitung vertraut sind, dürfen das Produkt aufbauen und benutzen

Este documento está destinado a los siguientes grupos:

Grupo objetivo	Explicación
Operador	Persona responsable del mantenimiento técnico del producto.
Instalador	Persona que instala y monta el producto.
Usuario	Persona que utiliza y maneja el producto.
Personal de mantenimiento	Persona que se ocupa de la conservación y el mantenimiento del producto.

4. Uso previsto

Este producto está indicado para los siguientes usos:

- Como andamio móvil para su uso en diferentes lugares.
- Como andamio para trabajos a una altura máxima determinada.
- Para uso temporal en interiores y exteriores.

Por uso no previsto se entiende el uso que no se describe como uso previsto o que va más allá del uso previsto. Los daños que se produzcan por este motivo son responsabilidad exclusiva del operador.

En particular, **no** se permite utilizar el producto para los siguientes fines:

- Como medio de transporte de herramientas y materiales.
- Como medio de transporte de personas.
- Como elemento auxiliar en los trabajos de demolición (debido a las vibraciones).
- Como equipamiento deportivo.

5. Volumen de suministro

- Antes de iniciar el montaje del producto, compruebe que todos los componentes están presentes y en perfecto estado.
- Si se detecta que falta algún componente, está dañado o es defectuoso, consulte al fabricante o al distribuidor.
- Consulte las etiquetas adhesivas con el número de componente.
- En el caso de los accesorios y las piezas complementarias, es posible que haya que tener en cuenta la documentación adicional suministrada.

6. Explicación

Los siguientes datos son necesarios para la designación de todos los andamios móviles construidos con componentes prefabricados:

Ejemplo: EN 1004 - 3 - 8,64 / 12,64 - D - H2

Andamios móviles según EN 1004; clase de carga 3; altura máxima permitida de la plataforma de trabajo fuera de los edificios: 8,64 m; altura máxima permitida de la plataforma de trabajo dentro de los edificios: 12,64 m; clase de acceso D (A = escalera; D = escalera vertical); clase de altura libre H2

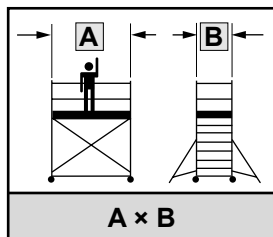

Longitud de la plataforma × anchura del bastidor

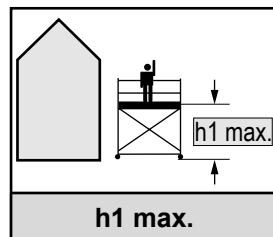

Altura máxima permitida de la plataforma de trabajo **fuera** de los edificios

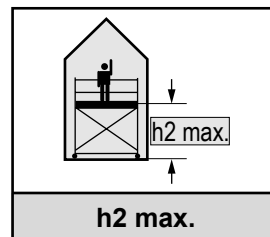

Altura máxima permitida de la plataforma de trabajo **dentro** de los edificios

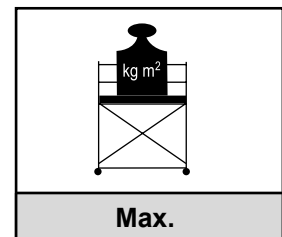

Carga admisible por m²

7. Información general



¡NOTA!

Este producto solo se puede utilizar conforme a las indicaciones de estas instrucciones de montaje y uso. No se permite realizar modificaciones.



¡NOTA!

Este producto solo puede utilizarse de acuerdo con las normas legales vigentes en el país de uso.



¡NOTA!

Este producto cumple con las normas y directrices de seguridad vigentes actualmente. Los certificados de prueba o comprobantes correspondientes se pueden solicitar a través de la dirección de contacto indicada.

- El operador es responsable de garantizar un funcionamiento seguro del producto.
- El operador es responsable de garantizar que los instaladores o usuarios reciban las instrucciones adecuadas antes de montar o utilizar el producto por primera vez.
- El personal de mantenimiento autorizado por el operador debe comprobar periódicamente que el producto funciona correctamente.
- Los usuarios solamente pueden utilizar y manejar el producto si han recibido la formación pertinente.
- El producto no está previsto para ser utilizado por personas con capacidades físicas, sensoriales o mentales limitadas, o con falta de experiencia y/o conocimientos, a menos que estén supervisadas por una persona responsable de su seguridad.

8. Montaje, modificación y desmontaje



¡NOTA!

Es importante determinar previamente la altura de trabajo necesaria y seleccionar la configuración de andamio correcta para esa altura.



¡ADVERTENCIA!

¡Peligro de lesiones!

- Deben respetarse siempre las instrucciones de montaje y uso del fabricante.
- Los cursos de formación a los usuarios no pueden sustituir en ningún caso a la lectura de las instrucciones de montaje y uso, sino que simplemente se complementan con ellas.
- Se necesitan al menos dos personas para el montaje y desmontaje del producto.
- La distancia vertical entre:
 - los tablados no debe superar los 2,25 m;
 - la superficie de instalación y el primer tablado no debe superar los 3,40 m.No se permite ninguna desviación de las configuraciones del andamio especificadas en estas instrucciones de montaje y uso.
- El producto no debe utilizarse como punto de anclaje para equipos de protección personal contra caídas de altura.
- El producto solo puede instalarse, desplazarse y utilizarse en un terreno llano y con suficiente capacidad de carga; en caso necesario deberán utilizarse bases de distribución de carga.
- Hay que prestar atención a posibles obstáculos y peligros eléctricos.
- El montaje, el uso o el desplazamiento no está permitido con velocidades de viento superiores a 12 m/s (6 Beaufort).
- Compruebe que en el lugar de utilización están disponibles todos los componentes, herramientas auxiliares y dispositivos de seguridad necesarios para el montaje del producto.
- Deben utilizarse únicamente componentes originales que cumplan con las instrucciones del fabricante.
- No deben utilizarse componentes dañados, estropeados, incorrectos o modificados.
- Deben utilizarse los componentes y lastres indicados en las instrucciones de montaje y uso. En caso de que no se respete esta instrucción, existe el riesgo de accidentes y ya no se puede garantizar la estabilidad y la seguridad de carga.
- El producto debe montarse de acuerdo con las ilustraciones de estas instrucciones de montaje y uso.
- A la hora de efectuar el montaje, debe respetarse el orden indicado.
- Para el desmontaje, deberá procederse en orden inverso.
- Los componentes del producto deben pasar de una plataforma a otra. Está prohibido lanzarlos.
- El producto debe colocarse verticalmente con ayuda de los husillos de nivelación (si los hay). La inclinación no debe superar el 1 %.
- Apriete todas las uniones atornilladas con el par de apriete especificado (consulte las instrucciones del fabricante).
- Deben respetarse las fuerzas y cargas especificadas por el fabricante.

- Está terminantemente prohibido subirse a una plataforma que no esté asegurada:
Durante el montaje, hay que colocar la protección lateral antes de subir a la plataforma.

- Realice la instalación de la protección lateral sentado en la trampilla.
- O coloque la barandilla del siguiente nivel (si existe) desde la plataforma del nivel inferior.

Durante el desmontaje de la protección lateral, no está permitido estar de pie en la plataforma.

- Desmóntela sentado en la trampilla. Asistido por una segunda persona que se encuentre en la plataforma del nivel inferior, suelte los seguros de los puntales a los que no pueda acceder desde la trampilla con el elevador (605199).



- O desmonte la barandilla del siguiente nivel (si existe) desde la plataforma del nivel inferior.

- El producto debe colocarse de manera que el tablado superior sea la plataforma de trabajo y los tablados inferiores queden como plataformas intermedias.
- Únicamente se puede trabajar en la plataforma de trabajo.
- La plataforma de trabajo deberá contar con protecciones laterales en todos los lados, incluidos los rodapiés.
- Una plataforma intermedia puede convertirse en la plataforma de trabajo si está equipada con protección lateral en todos los lados, incluidos los rodapiés.
- Después del montaje o la modificación, se debe fijar en el producto un formulario de autorización (claramente visible desde el suelo) con la siguiente información rellenada:
 - Nombre y datos de contacto de la persona responsable
 - Indicación de si el producto está listo para su uso o no
 - Clase de carga y carga distribuida uniformemente
 - Indicación de si el producto se ha diseñado para su uso en espacios cerrados en interiores o en exteriores
 - Fecha del montaje

▪ Indicaciones específicas para determinados países:

- En Francia, todas las plataformas deben contar con protección lateral y rodapiés. Para ello, deben utilizarse las instrucciones de montaje específicas del país.
- En Austria, todas las plataformas a partir de un metro de altura deben estar equipadas con protecciones laterales y tablonos de borda. Para ello, deben utilizarse las instrucciones de montaje específicas del país.

9. Seguridad de posición



¡ADVERTENCIA!
¡Peligro de lesiones!

- Nunca deje el producto sin vigilancia. Asegúrese de que ninguna persona no autorizada pueda subir al andamio móvil.
- Los estabilizadores, las traviesas de extensión, los lastres u otros componentes adicionales deben instalarse de acuerdo con las especificaciones de estas instrucciones de montaje y uso.
- En caso de instalación por un solo lado en la pared, no se debe prescindir de los estabilizadores del lado de la pared (si están previstos).
- Hay que tener en cuenta las cargas horizontales y verticales que pueden hacer que el producto vuelque, como por ejemplo:
 - cargas horizontales (debido a trabajos en estructuras adyacentes, etc.);
 - cargas de viento adicionales (efecto túnel en edificios de paso, edificios sin rematar y en esquinas de edificios).
- No están permitidos los movimientos de balanceo que hagan oscilar el andamio móvil.
- En caso de intensidad del viento superior a 12 m/s, ya no se puede garantizar la seguridad de posición del andamio móvil.
- El producto debe ser desmontado o trasladado a una zona protegida del viento a tiempo, ya que no debe estar expuesto a vientos de más de 12 m/s, pues esto supondría un peligro para el entorno inmediato. Deben tenerse en cuenta las cargas de viento adicionales (efecto túnel en edificios de paso, edificios sin rematar y en esquinas de edificios).
- Si el usuario abandona el lugar de uso, el producto debe ser desmontado, trasladado a una zona protegida del viento o asegurado contra el vuelco y el desplazamiento mediante medidas adicionales adecuadas.

10. Uso y desplazamiento

10.1 Uso

- Debe respetarse siempre la normativa nacional y local a la hora de utilizar el producto.
- Tome las precauciones adecuadas ante posibles factores ambientales que puedan afectar a la seguridad del trabajo con el producto.
- La zona de peligro es el área alrededor del producto dentro de la cual las personas pueden recibir el impacto de las piezas que caen. La zona de peligro abarca un perímetro de 2 m alrededor del producto.
- Siempre que sea posible, las puertas y ventanas presentes en la zona de utilización deberán estar cerradas con llave.
- No está permitido bloquear ni obstruir ninguna salida de emergencia.
- El producto no debe utilizarse en condiciones de nieve, aguanieve, lluvia intensa o tormentas eléctricas.
- Las herramientas y el material deben pasar de una plataforma a otra. Está prohibido lanzarlos.
- Las trampillas de paso deben estar siempre cerradas antes y después de subir por ellas.
- No se debe sobrecargar la plataforma.
- Distribuya siempre las cargas de manera uniforme en la plataforma.
- Se debe comprobar que el montaje es correcto, completo e impecable de acuerdo con la normativa.
- Deben respetarse las tablas de configuración y lastre de estas instrucciones de montaje y uso.
- Antes de cada uso, debe observarse lo siguiente:
 - Compruebe la alineación vertical del producto y corrijala si es necesario (la inclinación no debe superar el 1 %).
 - Los frenos de las ruedas deben estar bloqueados (palanca roja hacia abajo).
 - Compruebe que el estabilizador funciona correctamente (si lo hay).
 - Monte y asegure correctamente las traviesas de extensión (en caso necesario).
- Compruebe que los seguros funcionan correctamente.

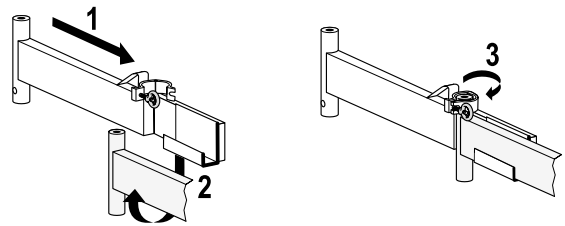

10.2 Preparación para el desplazamiento

10.2.1 Con estabilizadores en caso de montaje por un solo lado en la pared:

- Solo se permite el desplazamiento si el producto cuenta con el lastre y/o el soporte de presión requeridos de acuerdo con las instrucciones de montaje y uso.
- Si se utilizan soportes de presión, solo se permite el desplazamiento lateral a lo largo de la pared (en dirección longitudinal). Para ello, el soporte de presión debe estar en contacto permanente con la pared.
- En caso de combinaciones de montaje más grandes, solo se permite el desplazamiento si se desmantela a una altura máxima de andamio de 8 m.

10.2.2 Con estabilizadores y ruedas con husillo:

- Los husillos de las ruedas deben ajustarse de manera que los estabilizadores no se levanten más de 1 cm del suelo.

10.2.3 Con estabilizadores y ruedas sin husillo:

- Los productos con ruedas sin husillo deben desmontarse antes de pasar a la altura de posición más baja que requiera un estabilizador.
- A continuación, afloje los estabilizadores uno tras otro en la abrazadera superior, levántelos como máximo 1 cm del suelo y vuelva a bloquearlos firmemente en esta posición.

10.2.4 Con traviesa:

En este caso no se requieren más medidas preparatorias.

10.3 Desplazamiento

- Antes del desplazamiento deben tenerse en cuenta los factores del entorno (por ejemplo, las líneas de alta tensión) que pueden provocar una situación de peligro.
- Hay que prestar especial atención al riesgo de colisión, por ejemplo, con peatones, vehículos o puertas.
- Evite cualquier impacto con obstáculos.
- Al desplazar el producto, no coloque ningún objeto o persona sobre él.
- El producto solo se puede desplazar a mano en dirección longitudinal o diagonal a velocidad de paso.
- La inclinación durante el funcionamiento no debe superar el 2 %.
- Después del desplazamiento deben liberarse y volver a bloquearse (palanca roja hacia abajo) los frenos de las ruedas.
- Tras el desplazamiento, el producto debe volver a estar en posición vertical mediante los husillos de nivelación (si los hay). La desviación máxima de la vertical no puede superar el 1 %.
- Los husillos de las ruedas deben ajustarse de tal manera que los estabilizadores vuelvan a tocar el suelo después del desplazamiento. Es importante asegurarse de que la carga del producto sea absorbida por las ruedas y no por los estabilizadores.
- Si el producto no tiene ruedas con husillo, los estabilizadores deben aflojarse uno tras otro en la abrazadera superior, bajarse hasta el suelo y bloquearse firmemente en esta posición.

11. Otras disposiciones de seguridad

- El producto no debe ser levantado con medios mecánicos o eléctricos.
- El producto no debe colgarse de una grúa o dispositivo similar.
- No se permite la fijación y el uso de polipastos, montacargas o equipos similares.
- El producto no debe utilizarse como base para trepar por otras superficies (por ejemplo, cajas de escaleras, edificios, etc.).
- El producto no debe conectarse a otros productos similares o a otras instalaciones estructurales con el propósito de trepar sobre ellas.
- No se permite la colocación de carteles publicitarios, revestimientos u otros elementos que puedan aumentar la carga de viento.
- El producto no está diseñado para utilizarse como protección de bordes.
- Solo se permite subir a las plataformas desde el interior del producto.
- No está permitido trepar por la parte exterior del producto ni en lugares no previstos para ello.
- Solo se puede cargar una plataforma.
- Solo se puede trabajar sobre una plataforma.
- Sobre la plataforma puede encontrarse más de una persona siempre que no se supere la carga total permitida.
- La plataforma no debe utilizarse como base para otros medios de escalada (escaleras, cajas) o para realizar cualquier trabajo que supere la altura máxima especificada.
- No se debe pisar la protección lateral de alrededor.
- No se apoye con su cuerpo en la protección lateral de alrededor ni la sobrepase.

12. Cuidado, mantenimiento y revisión

- Manipule las distintas piezas del producto con cuidado durante el montaje, el desmontaje y el transporte para evitar daños.
- El cuidado y mantenimiento del producto deben garantizar su buen funcionamiento.
- En caso de suciedad visible, debe limpiarse inmediatamente después de su uso.
- No utilice para ello productos de limpieza agresivos y abrasivos.
- El operador debe realizar una inspección diaria del producto para asegurarse de que es apto para el funcionamiento.
- Como mínimo una vez al año, el producto debe ser sometido a pruebas por una persona competente, que ha de aportar la correspondiente documentación.
- Si se transmiten vibraciones al producto, compruebe mensualmente las uniones atornilladas y otras conexiones.

- Todos los componentes del andamio deben ser revisados regularmente para ver si están dañados.
- Los intervalos de este control dependerán de la intensidad y la frecuencia de uso.
- Para el uso industrial, deben respetarse las normas pertinentes de las disposiciones legales sobre seguridad de funcionamiento.
- Las partes móviles deben funcionar a la perfección.
- Las juntas (si las hay) deben lubricarse regularmente.
- Los componentes dañados del producto deben ser sustituidos por componentes en buen estado.
- Las reparaciones deben ser realizadas por una persona cualificada y de acuerdo con las instrucciones del fabricante.
- Cualquier modificación y reparación que no se ajuste a las instrucciones del fabricante será motivo de invalidación de la garantía.

Durante las inspecciones periódicas deben comprobarse los siguientes puntos (según el producto):

- Hay que comprobar que los largueros del producto no están doblados, curvados, torcidos, abollados, agrietados, corroídos o podridos y que los puntos de fijación de otras piezas (por ejemplo, escalones, herrajes) están en buen estado.
- Hay que comprobar que los largueros del producto están en buen estado alrededor de los puntos de fijación de otras piezas (por ejemplo, escalones o herrajes).
- No debe faltar ningún elemento de fijación (por ejemplo, tornillos, remaches o pernos), ni estar sueltos o corroídos.

- No debe faltar ningún peldaño o escalón, ni estar muy desgastados, corroídos o dañados.
- Las juntas no deben estar dañadas, sueltas o corroídas.
- No debe faltar ningún seguro de expansión, ni estar doblados, sueltos, contaminados, corroídos o dañados.
- No debe faltar ningún herraje, ni estar doblados, sueltos, contaminados, corroídos o dañados, y estos deben guiar de forma fiable el larguero correspondiente.
- No debe faltar ningún taco o cubierta, ni estar sueltos, muy desgastados, corroídos o dañados.
- El producto no debe presentar ningún tipo de contaminación (por ejemplo, polvo, suciedad, pintura, aceite, grasa o nieve).
- Los mecanismos de cierre (si los hay) no deberán estar dañados ni corroídos y deberán funcionar correctamente.
- No deben faltar piezas de la plataforma ni fijaciones (si las hay) y la plataforma no debe estar dañada ni corroída.
- Debe comprobarse si hay grietas en las juntas de soldadura.
- Debe comprobarse que los rodillos, las ruedas y las traviesas funcionen a la perfección.
- Debe comprobarse que los frenos funcionen a la perfección.
- Además, hay que comprobar que los accesorios y las piezas complementarias están bien montados y sujetos.
- No utilice el producto si alguno de los puntos anteriores no está en orden.

13. Transporte y almacenamiento



¡ADVERTENCIA!

¡Peligro de lesiones!

- Para evitar daños y accidentes, asegúrese de que el producto está bien sujeto durante el transporte (por ejemplo, en las bacas o en el vehículo).
- Cualquier pieza suelta debe fijarse antes del transporte y el almacenamiento del producto (por ejemplo, cuerdas o trampillas de paso).
- El producto debe almacenarse en un lugar limpio, seco y protegido de la intemperie.
- No debe almacenarse en lugares que puedan afectar su condición (por ejemplo, humedad, altas temperaturas, influencias meteorológicas).
- No debe almacenarse en lugares donde pueda sufrir daños por vehículos, objetos pesados o suciedad.

- Debe almacenarse de forma que no suponga un peligro de tropiezo y no obstruya el paso a nadie.
- Debe almacenarse en una posición que ayude a mantenerlo recto (por ejemplo, suspendido de un soporte en los largueros o colocado en una superficie plana y limpia).
- Debe almacenarse de forma que nadie lo pueda utilizar fácilmente con fines delictivos.
- Si el producto se instala de forma permanente, debe garantizarse que no sea utilizado por personas no autorizadas (por ejemplo, niños).
- Los productos de plástico, o que contengan cualquier tipo de plástico, deben almacenarse lejos de la luz solar directa.
- Los productos de madera, o que contengan madera, deben almacenarse en un lugar seco y no deben cubrirse con revestimientos opacos e impermeables al vapor.

14. Embalaje y eliminación

- Los embalajes deben eliminarse de acuerdo con las normas y leyes vigentes.
- El producto debe eliminarse de acuerdo con la normativa legal y específica del país donde se utilice.

(Reservado el derecho a corregir errores o introducir modificaciones técnicas).

15. Lista de comprobación y formulario de autorización

El producto deberá inspeccionarse todos los días laborables. Utilice el producto únicamente si puede responder **afirmativamente** a todos los puntos siguientes de esta lista de comprobación.

- ¿Se está utilizando el producto adecuado?
- ¿Están disponibles las instrucciones de montaje y uso en el lugar de utilización del producto?
- ¿Está apoyado sobre una superficie llana y con suficiente capacidad portante?
- ¿Está el producto colocado totalmente en vertical (compruébelo con un nivel de burbuja)?
- El entorno inmediato en el que se encuentra o se instala el producto, ¿permite un uso seguro del mismo?
- ¿Está garantizado que ningún factor del entorno (por ejemplo, las líneas de alta tensión) pueda provocar situaciones de peligro?
- ¿Hay suficiente espacio libre para el montaje y uso seguro del producto?
- ¿Se utilizan únicamente componentes no dañados, libres de fallos, adecuados y no modificados?
- ¿Se ha instalado el producto conforme a las indicaciones de estas instrucciones de montaje y uso y según la información de las tablas de configuración y lastre?
- ¿Se ha respetado la altura máxima permitida de la estructura?
- ¿Es fácil subir al producto desde el interior?
- ¿Están las ruedas correctamente montadas, ajustadas, alineadas y los frenos bloqueados?
- ¿Están las piezas del bastidor correctamente montadas y aseguradas?
- ¿Los tirantes y las diagonales están montados y asegurados en el lugar correcto?
- ¿Están los estabilizadores montados correctamente y de acuerdo con la altura permitida de la plataforma?
- ¿Las plataformas están montadas en el lugar adecuado y apoyadas correctamente?
- ¿Están bloqueados todos los seguros antilevantamiento (por ejemplo, en las plataformas)?
- ¿Están correctamente colocados en el producto todos los enchufes de seguridad?
- ¿Se ha comprobado regularmente la configuración del andamio (consulte el formulario de autorización)?

Formulario de autorización

Para andamios móviles según la norma DIN EN 1004

Operador del andamio:

Nombre y dirección de la empresa

Lugar de uso:

Persona cualificada
para el montaje:

N.º de teléfono:

Fecha:

Observaciones, notas:

Persona cualificada
para la comprobación:

N.º de teléfono:

Andamio móvil comprobado y autorizado:

Fecha/firma

Fabricante y modelo de andamio:

Altura de posición: _____ (m)

Según las instrucciones de montaje y uso

- En un espacio cerrado En exteriores

Clase de carga:

La carga especificada solo puede aplicarse a una plataforma.

- 2 (1,5 kN/m²) 3 (2,0 kN/m²)



El andamio móvil solo puede utilizarlo personas cualificadas e instruidas para ello.

Es imprescindible respetar estas instrucciones de montaje y uso durante la utilización del producto.

Las modificaciones estructurales del andamio solo pueden ser realizadas por el instalador del andamio.

1. Índice

- | | |
|---|---|
| <ul style="list-style-type: none"> A. Tabela de configuração B. Apresentação dos componentes C. Montagem e desmontagem D. Lastro E. Montagem com diferença de altura | <ul style="list-style-type: none"> 6. Declaração 7. Informações gerais 8. Montagem, modificação e desmontagem 9. Estabilidade estática 10. Utilização e deslocamento 11. Outras disposições de segurança 12. Testes, conservação e manutenção 13. Transporte e armazenamento 14. Embalagem e remoção 15. Lista de verificação e formulário de aprovação |
|---|---|
-
- 1. Índice
 - 2. Advertências e símbolos
 - 3. Acerca do presente documento
 - 4. Finalidade prevista
 - 5. Volume de fornecimento

2. Advertências e símbolos

2.1 Advertências

No presente documento são utilizadas advertências que o alertam para danos pessoais e materiais.

- Leia e respeite sempre estas advertências.
- Siga todas as medidas identificadas com o símbolo e a palavra de aviso.



AVISO!

O incumprimento pode originar ferimentos graves ou danos.



INDICAÇÃO!

Alerta para informações importantes.

2.2 Símbolos em conformidade com a norma EN 1004



Leia atentamente e guarde as instruções de montagem e de utilização.

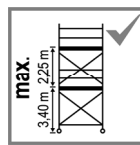

A distância vertical entre:

- as plataformas pode ser, no máximo, de 2,25 m.
- a superfície de colocação e a primeira plataforma pode ser, no máximo, de 3,40 m.

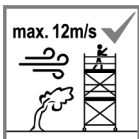

Não montar nem utilizar com velocidades do vento superiores a 12 m/s (6 na escala de Beaufort).

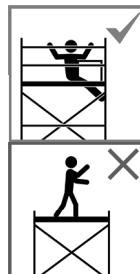

Não é permitido permanecer numa plataforma instável. É necessário colocar o rodapé antes de pisar a plataforma.

- Utilizar o corrimão contínuo ou
- efetuar a montagem sentado a partir do alçapão.



O produto deve ser colocado a prumo através de niveladores (se disponíveis).
A inclinação pode ser, no máximo, de 1 %.



Só é permitido subir para as plataformas no lado interior do produto.

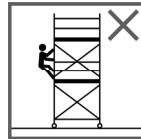

Não é permitido escalar o produto pelo lado de fora ou pelos locais não previstos para o efeito.

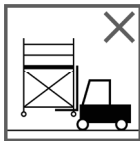

O produto não pode ser levantado através de meios auxiliares mecânicos ou elétricos.

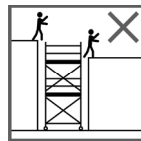

O produto não deve ser utilizado para subir ou descer de outras estruturas.

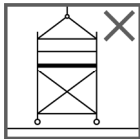

O produto não pode ser suspenso num guindaste ou em equipamentos semelhantes.

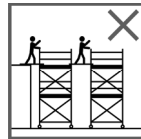

Não é permitido estabelecer pontes entre este produto e outros produtos similares ou outras instalações estruturais, para fins de passagem.

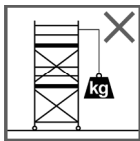

Não são permitidas a aplicação e a utilização de dispositivos de elevação, elevadores de carga ou semelhantes.

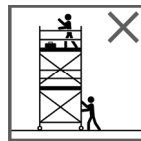

Ao movimentar o produto, não pode haver objetos nem pessoas sobre o mesmo.



Não utilize escadas, caixas ou outros objetos para aumentar a altura da plataforma.



Ao movimentar, a inclinação pode ser, no máximo, de 2 %.
O produto só pode ser deslocado manualmente no sentido longitudinal ou diagonal, à velocidade de passo.

3. Acerca do presente documento

Estas instruções de montagem e de utilização descrevem a utilização de andaimes móveis.



INDICAÇÃO!

Estas instruções de montagem e de utilização devem estar disponíveis no local de utilização do produto.

- Devem ser lidas atentamente e guardadas antes de cada utilização, verificação e manutenção.
- O produto só pode ser montado e utilizado por pessoas que estejam familiarizadas com as presentes instruções de montagem e de utilização.

O presente documento dirige-se aos seguintes grupos alvo:

Grupo alvo	Explicação
Proprietário	Pessoa responsável pela manutenção técnica do produto.
Instalador	Pessoa que monta e instala o produto.
Utilizador	Pessoa que utiliza e opera o produto.
Pessoal de manutenção	Pessoa que efetua a manutenção do produto.

4. Finalidade prevista

O produto destina-se a ser utilizado:

- Como andaime móvel para aplicação em diferentes locais.
- Como andaime para a realização de trabalhos a uma determinada altura máxima.
- Para uma aplicação temporária em espaços interiores e exteriores.

Considera-se como incorreta uma utilização que contrarie a finalidade prevista descrita ou que a exceda. O proprietário é o único responsável pelos danos daí resultantes.

Em particular, **não** é permitida a seguinte utilização do produto:

- Como meio de transporte de ferramentas e material.
- Como meio de transporte de pessoas.
- Como meio auxiliar para trabalhos de demolição (devido às vibrações).
- Como equipamento desportivo.

5. Volume de fornecimento

- Antes de iniciar a montagem do produto, verifique se todos os componentes estão incluídos e em perfeito estado.
- Em caso de falta de componentes ou da deteção de danos ou defeitos, consulte o fabricante ou o distribuidor.
- Observe os autocolantes com os números dos componentes.
- Em relação aos acessórios e peças de montagem, poderá ser necessário observar outra documentação fornecida.

6. Declaração

Os seguintes dados são necessários para a designação de todos os andaimes móveis com elementos prefabricados:

Exemplo: EN 1004 - 3 - 8,64 / 12,64 - D - H2

Andaime móvel conforme EN 1004; classe de carga 3; altura máxima admissível da plataforma de trabalho fora de edifícios 8,64 m; altura máxima admissível da plataforma de trabalho dentro de edifícios 12,64 m; classe de acesso D (A = escada; D = escadas verticais); classe de altura livre H2

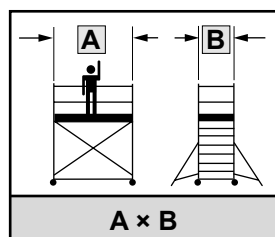

Comprimento do andaime × largura da estrutura

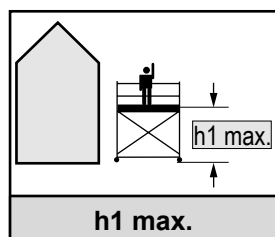

Altura máxima admissível da plataforma de trabalho **fora** de edifícios

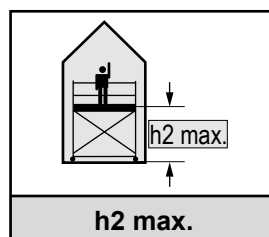

Altura máxima admissível da plataforma de trabalho **dentro** de edifícios

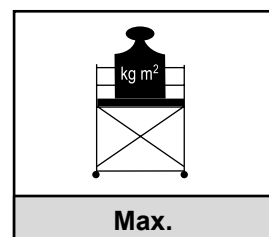

Carga admissível por m²

7. Informações gerais



INDICAÇÃO!

Este produto só pode ser utilizado de acordo com estas instruções de montagem e utilização. Não são permitidas alterações.



INDICAÇÃO!

Este produto só pode ser operado em conformidade com as disposições legais nacionais em vigor.



INDICAÇÃO!

Este produto está em conformidade com as normas e diretivas de segurança atualmente em vigor. Os respetivos certificados de teste ou documentos comprovativos podem ser solicitados através do endereço de contacto indicado.

- O proprietário é responsável pela utilização segura do produto.
- O proprietário é responsável pelo fornecimento das instruções corretas ao instalador/utilizador, antes da primeira montagem/utilização do produto.
- A utilização segura do produto deve ser verificada regularmente por pessoal de manutenção autorizado pelo proprietário.
- Os utilizadores só poderão utilizar e operar o produto, caso tenham sido devidamente instruídos a este respeito.
- O produto não se destina a ser utilizado por pessoas com capacidades físicas, sensoriais ou mentais limitadas, ou com falta de experiência e/ou conhecimentos, a não ser que sejam supervisionadas por alguém responsável pela sua segurança.

8. Montagem, modificação e desmontagem



INDICAÇÃO!

É importante determinar previamente a altura de trabalho necessária e selecionar a configuração correta dos andaimes.



AVISO!

Perigo de ferimentos!

- Respeite as instruções de montagem e de utilização do fabricante.
 - As ações de formação para utilizadores não substituem as instruções de montagem e de utilização, apenas as complementando.
 - A montagem e desmontagem do produto deve ser efetuada, no mínimo, por 2 pessoas.
 - A distância vertical entre:
 - as plataformas pode ser, no máximo, de 2,25 m;
 - a superfície de colocação e a primeira plataforma pode ser, no máximo, de 3,40 m.
- Não é, assim, permitido um desvio em relação às configurações do andaime predefinidas nas presentes instruções de montagem e de utilização.
- O produto não pode ser utilizado como ponto de fixação para equipamentos de proteção individual contra quedas.
 - O produto só pode ser montado, movido e utilizado em pisos planos e suficientemente firmes; se for necessário, coloque o produto numa base de apoio que distribua a carga por uma superfície maior.
 - Preste atenção à presença de eventuais obstáculos e perigos elétricos.
 - A montagem, utilização ou deslocação com velocidades de vento superiores a 12 m/s (6 Beaufort) não são permitidas.
 - Verifique se todos os componentes, ferramentas auxiliares e dispositivos de segurança necessários para montar o produto estão disponíveis no local de utilização.
 - Só podem ser utilizados componentes originais de acordo com as indicações do fabricante.
 - Não podem ser utilizados componentes danificados, defeituosos, incorretos ou modificados.
 - Os componentes e lastros necessários devem ser utilizados em conformidade com as instruções de montagem e de utilização. Em caso de incumprimento, existe perigo de acidente, deixando de estar asseguradas a estabilidade estática e a segurança estrutural.
 - O produto deve ser montado de acordo com a representação gráfica destas instruções de montagem e de utilização.
 - Ao efetuar a montagem, respeite a sequência indicada.
 - Para a desmontagem, proceda pela ordem inversa.
 - Os componentes do produto devem ser entregues de plataforma para plataforma. É proibido lançá-los.
 - O produto deve ser colocado a prumo através de niveladores (se disponíveis). A inclinação pode ser, no máximo, de 1 %.
 - Aperte todas as uniões aparafusadas com o binário de aperto recomendado (ver indicações do fabricante).
 - Devem ser respeitadas as forças e cargas indicadas pelo fabricante.

- Não é permitido permanecer numa plataforma instável:
Para a montagem, é necessário colocar o rodapé antes de pisar a plataforma.
 - Efetuar a montagem do rodapé sentado a partir do alçapão.
 - Ou colocar o corrimão contínuo (se existente) a partir da plataforma subjacente.
- Para a desmontagem do rodapé, não é permitido estar de pé na plataforma.
 - Efetuar a desmontagem sentado a partir do alçapão. Desprender as proteções das escoras que não são acessíveis a partir do alçapão, com o dispositivo de elevação (605199) por meio de uma segunda pessoa, a partir da plataforma subjacente.
 - Desmontar o corrimão contínuo (se existente) a partir da plataforma subjacente.
- O produto deve ser montado de modo que a plataforma superior seja a plataforma de trabalho e as plataformas colocadas por baixo sejam plataformas intermédias.
- Só é permitida a realização de trabalhos na plataforma de trabalho.
- A plataforma de trabalho deve ser munida, a toda a volta, de rodapé, incluindo pranchas.
- Uma plataforma intermédia pode ser transformada em plataforma de trabalho, se for munida de um rodapé a toda a volta, incluindo pranchas.
- Após a montagem ou alteração de ajuste, tem de ser anexado ao produto um formulário de autorização (a partir do chão, bem visível) que contenha as seguintes informações:
 - Nome e dados de contacto da pessoa responsável
 - Se o produto está pronto a ser utilizado ou não
 - Classe de carga e carga distribuída de modo uniforme
 - Se o produto se destina a ser utilizado em interiores ou em exteriores
 - Data da montagem
- **Indicações específicas do país:**
 - Em França, todas as plataformas devem estar munidas de rodapé e pranchas. A este respeito devem ser aplicadas as instruções de montagem específicas do país.
 - Na Áustria, a partir de uma altura de 1 metro, todas as plataformas devem estar equipadas com proteções laterais e rodapés. A este respeito devem ser aplicadas as instruções de montagem específicas do país.



9. Estabilidade estática



AVISO!

Perigo de ferimentos!

- Nunca deixe o produto sem vigilância. Assegure-se de que o acesso ao andaime móvel está interdito a pessoas indevidas.
- De acordo com as determinações das presentes instruções de montagem e de utilização, devem aplicar-se braços, travessas de alargamento, lastros ou outros componentes de montagem.
- Em caso de montagem unilateral na parede, não se pode prescindir dos braços aplicados do lado da parede (se previstos).
- Atenção a cargas horizontais e verticais suscetíveis de provocarem o tombamento do produto, p. ex.:
 - cargas horizontais (através de trabalhos em construções vizinhas, ...)
 - cargas adicionais originadas pelo vento (efeito túnel de edifícios com aberturas de passagem, edifícios sem revestimento e esquinas de edifícios).
- Não são permitidos movimentos pendulares, que provoquem a oscilação do andaime móvel.
- A velocidades do vento superiores a 12 m/s, deixa de estar garantida a estabilidade estática.
- O produto deve ser desmontado atempadamente ou deslocado para uma área protegida contra o vento, pois, com velocidades do vento superiores a 12 m/s, ele não pode ser pisado e representa um perigo para a área envolvente. É necessário ter em consideração cargas adicionais originadas pelo vento (efeito túnel de edifícios com aberturas de passagem, edifícios sem revestimento e esquinas de edifícios).
- Caso o utilizador abandone o local de utilização, é necessário desmontar o produto, deslocá-lo para uma área protegida contra o vento ou protegê-lo, através de medidas adicionais adequadas, para que não tombe nem se desloque.

10. Utilização e deslocamento

10.1 Utilização

- Ao utilizar o produto, respeite as regras nacionais e locais.
- Tome precauções suficientes contra possíveis fatores ambientais, que possam afetar a realização de trabalhos em segurança no produto.
- A zona de perigo corresponde à área envolvente do produto, na qual pessoas podem ser atingidas por peças em queda. A zona de perigo é de aprox. 2 m à volta de todo o produto.
- Se possível, as portas e janelas na área de aplicação devem ser trancadas.
- As saídas de emergência não podem ser trancadas ou bloqueadas.
- O produto não pode ser utilizado em caso de neve, saraiva, chuva forte ou trovoadas.
- Ferramentas e materiais devem ser entregues de plataforma para plataforma. É proibido lançá-los.
- As portinholas devem sempre estar fechadas, a não ser quando alguém está a passar por elas.
- A plataforma não pode ser sobrecarregada.
- Distribua sempre a carga uniformemente pela plataforma.
- Verifique se a montagem foi realizada de forma correta, completa e de acordo com a finalidade prevista.
- Observe as tabelas de configuração e de lastros das presentes instruções de montagem e de utilização.
- Antes de cada utilização, é necessário observar o seguinte:
 - Verifique e, se necessário, corrija o alinhamento vertical do produto (a inclinação pode ser, no máximo, de 1 %)
 - Os travões dos rodízios devem ser acionados (lado vermelho da alavanca para baixo).
 - Verifique a eficácia do braço (se existente).
 - Monte corretamente e fixe a travessa de alargamento (se necessária).

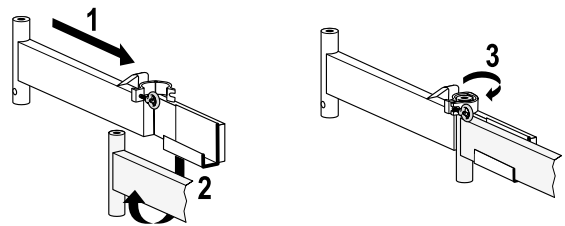

- Verifique a eficácia dos elementos de segurança.

10.2 Preparação para o deslocamento

10.2.1 Com braços no caso de montagem unilateral na parede:

- Um procedimento só é permitido se o produto estiver equipado com o balastro e/ou apoio de pressão necessários de acordo com as instruções de montagem e utilização.
- Ao utilizar apoios de pressão, só é permitido um deslocamento lateral ao longo da parede (longitudinal). Neste caso, deve existir um contacto permanente do apoio de pressão com a parede.
- No caso de combinações de carroçarias maiores, um procedimento só é permitido se estas forem desmanteladas a uma altura máxima de 8 m.

10.2.2 Com braços e rodízios reguláveis:

- Os fusos dos rodízios devem ser regulados de modo que os braços se levantem, no máx., 1 cm do chão.
- Os travões dos rodízios só devem ser soltos após a regulação dos fusos.

10.2.3 Com braços e rodízios não reguláveis:

- Os produtos sem rodízios reguláveis devem ser desmontados antes do deslocamento para a altura mínima, que necessita de um braço.
- Em seguida, solte sucessivamente os braços pela abraçadeira superior, eleve-os, no máx., 1 cm do chão, e volte a fixá-los nesta posição.

10.2.4 Com travessa:

Neste caso, não são necessários mais preparativos.

10.3 Deslocamento

- Antes do deslocamento, é necessário ter em consideração fatores ambientais (p. ex., linhas elétricas), que podem originar uma situação perigosa.
- É necessário ter em atenção o risco de colisão, p. ex., contra peões, veículos ou portas.
- Evite qualquer colisão com obstáculos.
- Ao movimentar o produto, não pode haver objetos nem pessoas sobre o mesmo.
- O produto só pode ser deslocado manualmente no sentido longitudinal ou diagonal, à velocidade de passo.
- Ao movimentar, a inclinação pode ser, no máximo, de 2 %.
- Solte os travões dos rodízios e volte a acioná-los após o deslocamento (lado vermelho da alavanca para baixo).
- Após o deslocamento, o produto deve ser novamente colocado a prumo através das niveladores (se disponíveis). O desvio máximo em relação à perpendicular não pode ser superior a 1 %.
- Os fusos dos rodízios devem ser regulados de modo que, após o deslocamento, os braços voltem a tocar no chão. Nesta situação, preste atenção para que a carga do produto seja absorvida pelos rodízios e não pelos braços.
- Se o produto não possuir rodízios reguláveis, é necessário soltar sucessivamente os braços pela abraçadeira superior, baixá-los até ao chão e voltar a fixá-los nesta posição.

11. Outras disposições de segurança

- O produto não pode ser levantado através de meios auxiliares mecânicos ou elétricos.
- O produto não pode ser suspenso num guindaste ou em equipamentos semelhantes.
- Não são permitidas a aplicação e a utilização de dispositivos de elevação, elevadores de carga ou semelhantes.
- O produto não pode ser utilizado como base para subir para outras superfícies (p. ex., torres de escadas, edifícios, etc.).
- O produto não pode ser ligado a outros produtos equivalentes nem a outros elementos construtivos com a finalidade de se subir para as mesmas.
- Não é permitida a colocação de painéis publicitários, invólucros ou outros componentes, que possam intensificar a carga devida ao vento.
- O produto não está concebido para ser utilizado como proteção dos bordos.
- Só é permitido subir para as plataformas no lado interior do produto.
- Não é permitido escalar o produto pelo lado de fora ou pelos locais não previstos para o efeito.
- Apenas uma plataforma pode ser sujeita a carga.
- Apenas uma plataforma pode ser utilizada para realizar trabalhos.
- Pode permanecer mais do que uma pessoa sobre a plataforma, desde que a carga total não seja excedida.
- A plataforma não pode ser utilizada como base para outros auxílios de subida (escadas, caixas) ou para quaisquer trabalhos que ultrapassem a altura máxima indicada.
- O rodapé a toda a volta não pode ser pisado.
- Não se encoste ao rodapé a toda a volta nem se incline sobre o mesmo.

12. Testes, conservação e manutenção

- Tenha cuidado para não danificar componentes individuais do produto durante a montagem, a desmontagem e o transporte.
- A conservação e a manutenção do produto pretende garantir a sua funcionalidade.
- Em caso de sujidade evidente deve limpar-se o produto logo após a utilização.
- Não é permitido utilizar produtos de limpeza agressivos ou abrasivos.
- O operador deve realizar uma verificação do desempenho operacional do produto por dia útil.
- No mínimo uma vez por ano, o produto deve ser inspecionado por uma pessoa competente, com a respetiva documentação.
- Caso sejam transmitidas vibrações ao produto, é necessário verificar mensalmente as uniões aparafusadas e outras ligações.
- Todos os componentes do andaime devem ser verificados regularmente quanto a danos.
- A periodicidade desta revisão depende da intensidade e frequência de utilização.
- Na utilização comercial é obrigatório cumprir as regras pertinentes dos regulamentos legais relativos à segurança no trabalho.

- O funcionamento de peças móveis tem que estar assegurado.
- As articulações (caso presentes) precisam de ser lubrificadas regularmente.
- Os componentes danificados do produto devem ser substituídos por componentes intactos.
- As reparações devem ser realizadas por uma pessoa qualificada e respeitando as instruções do fabricante.
- Quaisquer alterações ou reparações que não tenham correspondência com as instruções do fabricante implicam a perda da garantia e de outras prestações de garantia.

Controlos a efetuar durante a revisão periódica (consoante o produto):

- É necessário verificar os montantes do produto, assegurando que os mesmos não estão deformados, curvados, amolgados, fendidos, corroídos ou apodrecidos, bem como que os pontos de fixação para outras peças (p. ex., passos, ferragens) se encontram em bom estado.
- É necessário verificar os montantes do produto, assegurando que os mesmos se encontram em bom estado em torno dos pontos de fixação para outras peças (p. ex., passos, ferragens).
- Os elementos de fixação (p. ex., parafusos, rebites ou pernos) não podem estar em falta, soltos ou corroídos.
- Os degraus ou passos não podem estar em falta, extremamente gastos, corroídos ou danificados.

- As articulações não podem estar danificadas, soltas ou corroídas.
- As proteções contra a expansão não podem estar em falta, deformadas, soltas, sujas, corroídas ou danificadas.
- As ferragens não podem estar em falta, deformadas, soltas, corroídas ou danificadas e devem guiar corretamente o respetivo montante.
- Os pés e tampões não podem estar em falta, soltos, fortemente desgastados, corroídos ou danificados.
- O produto tem de estar limpo (p. ex., sem poeira, sujidade, tinta, óleo, massa lubrificante ou neve).
- Os mecanismos de fecho (se existentes) não podem estar danificados nem corroídos e têm de funcionar corretamente.
- Os componentes ou elementos de fixação da plataforma (se existentes) não podem estar em falta e a plataforma não pode estar danificada nem corroída.
- Os cordões de soldadura devem ser verificados quanto à formação de fissuras.
- Deve verificar-se a funcionalidade de rodízios, rodas e travessas.
- Deve verificar-se a funcionalidade dos travões.
- Deve verificar-se a montagem correta e a boa fixação de acessórios e peças de montagem adicionalmente montados.
- Não utilize o produto, caso um dos pontos acima indicados não estiver assegurado.

13. Transporte e armazenamento



AVISO!

Perigo de ferimentos!

- Para evitar qualquer dano ou acidente durante o transporte assegurar-se de que o produto está devidamente fixado (por exemplo, sobre as barras de tejadilho ou no interior do veículo).
- Peças soltas eventualmente existentes devem ser fixadas antes do transporte e armazenamento do produto (p. ex., cabos ou portinholas).
- O produto deve ser guardado num local limpo e seco e estar protegido dos elementos.
- Não pode ser guardado em locais que podem afetar o seu estado (p. ex., humidade, temperaturas altas, influências atmosféricas).
- Não pode ser guardado em locais onde pode sofrer danos por veículos, objetos pesados ou sujidade.

- Deve ser guardado num local onde não ofereça obstáculo a ninguém nem seja causa de tropeços.
- Deve ser guardado numa posição que contribua para que o produto permaneça direito (p. ex., pendurado num dispositivo de fixação nos montantes ou colocado sobre uma superfície plana e limpa).
- Deve ser guardado de modo que não possa ser facilmente utilizado para fins criminosos.
- Em caso de exposição permanente do produto, é necessário assegurar que o mesmo não é utilizado por pessoas indevidas (p. ex., crianças).
- Produtos compostos por plásticos ou que os contenham não devem ser armazenados em locais diretamente expostos à luz solar.
- Produtos de madeira ou que a contenham devem ser guardados num local seco e não podem ser providos de revestimentos opacos e à prova de vapor.

14. Embalagem e remoção

- A embalagem deve ser removida de acordo com as disposições e leis vigentes.
- O produto deve ser removido de acordo com as disposições legais e específicas do país.

(Reserva-se o direito a erros e alterações técnicas.)

15. Lista de verificação e formulário de aprovação

O produto deve ser submetido a uma verificação em cada dia útil. Utilize o produto apenas se for possível responder com **Sim** a todos os pontos seguintes, constantes desta lista de verificação.

- É utilizado o produto correto?
- As instruções de montagem e de utilização estão disponíveis no local de utilização?
- O piso é plano e suficientemente firme?
- O produto está colocado a prumo (verificar com um nível de bolha)?
- O ambiente circundante, no qual o produto se encontra ou onde será montado, permite uma utilização segura?
- Está assegurado que os fatores ambientais (p. ex., linhas elétricas) não originam situações perigosas?
- Existe espaço livre suficiente para uma montagem e uma utilização seguras do produto?
- Apenas são utilizados componentes intactos, sem defeitos, corretos e não modificados?
- O produto foi montado de acordo com as presentes instruções de montagem e de utilização e em conformidade com a tabela de configuração e de lastros?
- A altura de montagem máxima admissível não foi excedida?
- É fácil aceder ao produto pelo lado de dentro?
- Os rodízios estão corretamente montados, ajustados, alinhados e os travões acionados?
- As peças laterais estão corretamente montadas e fixas?
- As estruturas de reforço e diagonais estão montadas e fixas no local correto?
- Os braços estão montados corretamente e de acordo com a altura da plataforma admissível?
- As plataformas estão montadas no local correto e assentam corretamente?
- Todos os dispositivos de segurança de elevação (p. ex., nas plataformas) estão bloqueados?
- Todos os conectores de segurança estão corretamente aplicados no produto?
- A configuração do andaime foi verificada regularmente (ver o formulário de aprovação)?

Formulário de aprovação

Para andaimes móveis segundo a norma DIN EN 1004

Proprietário do andaime: Nome da empresa / Endereço	
Local de utilização:	Marca / Modelo do andaime:
Pessoa competente na montagem:	Altura de montagem: _____ (m) De acordo com as instruções de montagem e de utilização
Número de telefone:	<input type="checkbox"/> Num espaço fechado <input type="checkbox"/> Ao ar livre
Data:	Classe de carga: A carga indicada só pode ser aplicada numa plataforma.
Observações, indicações:	<input type="checkbox"/> 2 (1,5 kN/m ²) <input type="checkbox"/> 3 (2,0 kN/m ²)
Pessoa competente para a verificação:	 Apenas pessoas devidamente instruídas podem utilizar o andaime móvel. Ao utilizar o produto, respeite impreterivelmente as presentes instruções de montagem e de utilização. Alterações construtivas ao andaime só podem ser efetuadas pelo instalador do mesmo.
Número de telefone:	
Andaime móvel inspecionado e aprovado:	
Data / Assinatura	

1. Obsah

- | | |
|---|--|
| <ul style="list-style-type: none"> A. Tabulka konfigurací B. Zobrazení komponent C. Montáž a demontáž D. Zátěž E. Montáž výškového přesazení | <ul style="list-style-type: none"> 6. Vysvětlivky 7. Obecné informace 8. Montáž, změny a demontáž 9. Stabilita 10. Použití a pojiždění 11. Další bezpečnostní pokyny 12. Kontrola, čištění a údržba 13. Přeprava a skladování 14. Balení a likvidace 15. Kontrolní seznam a schvalovací formulář |
|---|--|
-
- 1. Obsah
 - 2. Výstražné pokyny a symboly
 - 3. O tomto dokumentu
 - 4. Použití v souladu s určeným účelem
 - 5. Rozsah dodávky

2. Výstražné pokyny a symboly

2.1 Výstražné pokyny

V tomto dokumentu jsou používány výstražné pokyny, které varují před poškozením zdraví osob a před věcnými škodami.

- Vždy si nejprve přečtěte tyto výstražné pokyny a řiďte se podle nich.
- Dodržujte všechna opatření, která jsou označena výstražným symbolem a výstražným výrazem.



VÝSTRAHA!

Nedodržení může způsobit vážná poranění nebo škody.



UPOZORNĚNÍ!

Upozorňuje na důležité informace.

2.2 Symboly podle EN 1004



Návod k montáži a použití si pozorně pročtěte a uchovejte ho.

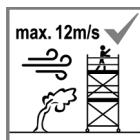

Lešení nemontujte ani nepoužívejte při rychlosti větru vyšší než 12 m/s (stupeň 6 Beau-fortovy stupnice).

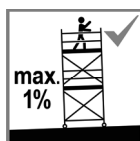

Produkt svisle vyrovnejte pomocí vyrovnávacích vřeten (pokud jsou k dispozici). Náklon může být maximálně 1 %.

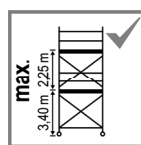

Svislá vzdálenost může být mezi:

- podlahami lešení maximálně 2,25 m,
- plochou instalace a první podlahou lešení maximálně 3,40 m.

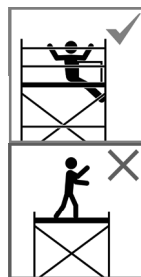

Je nepřipustné stát na nezajištěné plošině. Před vstupem na plošinu je nutné upevnit boční ochranu.

- Použijte pomocné zábradlí nebo
- proveďte montáž vsedě z otvoru.

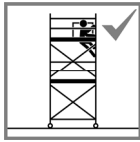

Výstup na plošinu provádějte pouze po vnitřní straně produktu.

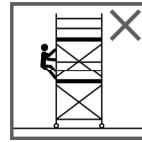

Vylézání po produktu na vnější straně a na místech, která k tomu nejsou určena, je nepřipustné.

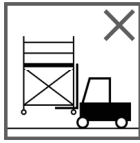

Produkt je zakázáno zdvihat pomocí mechanických nebo elektrických pomůcek.

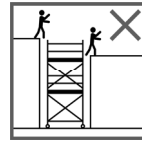

Výrobek se nesmí používat k výstupu na jiné konstrukce a sestupu z nich.

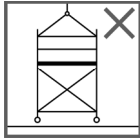

Produkt je zakázáno zavěšovat na jeřáb nebo jiná zařízení.

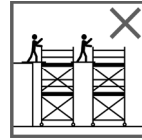

Přemostění mezi tímto výrobkem a jinými podobnými výrobky nebo jinými stavebními zařízeními za účelem přecházení nejsou povolena.

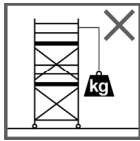

Umísťování a používání zdvihacích zařízení, nákladních výtahů a podobných zařízení je nepřipustné.

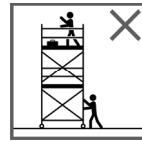

Při posouvání produktu na něm nesmí být přítomné osoby ani předměty.



Ke zvětšení výšky stání nepoužívejte žebříky, bedny ani jiné předměty.



Při posouvání může být náklon maximálně 2 %. Lešení posunujte vždy v podélném nebo diagonálním směru rychlostí chůze.

3. O tomto dokumentu

Tento návod k montáži a použití popisuje použití pojízdných pracovních plošin (pojízdných lešení).



POKYNY!

Tento návod k montáži a použití musí být k dispozici na místě použití produktu.

- Vždy před použitím, kontrolou a údržbou produktu si návod pozorně přečtete a uschovejte ho.
- Produkt smí montovat a používat pouze osoby, které jsou seznámené s tímto návodem k montáži a použití.

Tento dokument je určen pro tyto cílové skupiny:

Cílová skupina	Vysvětlivky
Provozovatel	Osoba odpovědná za technickou údržbu produktu.
Montér	Osoba, která produkt montuje a staví.
Uživatel	Osoba, která produkt používá a obsluhuje.
Údržba	Osoba, která produkt udržuje a kontroluje.

4. Použití v souladu s určeným účelem

Produkt je určen pro následující použití:

- Jako mobilní pracovní plošina, kterou lze používat na různých místech.
- Jako pracovní plošina pro práce v určité maximální výšce.
- Pro dočasné použití venku i uvnitř.

Za použití v rozporu s určeným účelem se považuje použití, které není popsáno jako použití v souladu s určeným účelem nebo takové použití překračuje. Za z toho vyplývající škody nese odpovědnost pouze provozovatel.

Zejména je **nepřípustné** následující používání produktu:

- Jako přepravní prostředek na nástroje a materiál.
- Jako přepravní prostředek pro osoby.
- Jako pomocný prostředek pro bourací práce (kvůli vibracím).
- Jako sportovní nářadí.

5. Rozsah dodávky

- Před začátkem montáže produktu zkontrolujte, zda balení obsahuje všechny komponenty a zda jsou v nepoškozeném stavu.
- Pokud zjistíte, že určité součástky chybí, jsou poškozené nebo závadné, obraťte se na výrobce nebo na prodejce.
- Řiďte se podle čísel component na samolepicích štítcích.
- U příslušenství a přístaveb se řiďte podle příslušných příložených podkladů.

6. Vysvětlivky

Následující údaje jsou nutné pro označení všech pojízdných pracovních plošin z prefabrikovaných komponent:

Příklad: EN 1004 - 3 - 8,64 / 12,64 - D - H2

Pojízdná pracovní plošina podle EN 1004; třída zatížení 3; maximální přípustná výška pracovní plošiny vně budovy 8,64 m; maximální přípustná výška pracovní plošiny uvnitř budovy 12,64 m; třída přístupu D (A =schodiště; D =vertikální žebřík); třída světlé výšky H2

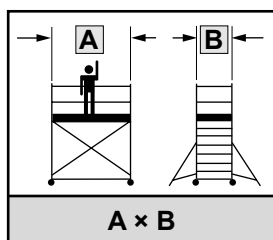

Délka plošiny × šířka rámu

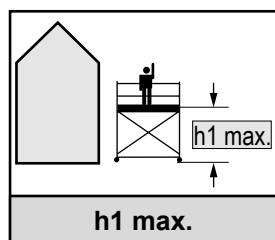

Maximální přípustná výška pracovní plošiny **vně** budovy

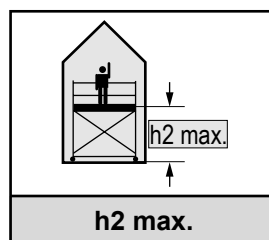

Maximální přípustná výška pracovní plošiny **uvnitř** budovy

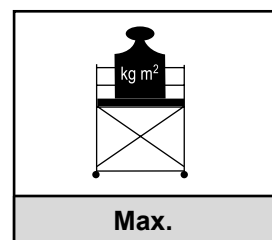

Přípustné zatížení na m²

7. Obecné informace



UPOZORNĚNÍ!

Tento výrobek se smí používat pouze v souladu s údaji v tomto návodu k montáži a použití. Změny nejsou povoleny.



UPOZORNĚNÍ!

Tento produkt je povoleno provozovat pouze podle místních platných zákonných předpisů.



UPOZORNĚNÍ!

Tento výrobek splňuje aktuálně platné normy a bezpečnostní směrnice. Příslušné zkušební certifikáty nebo doklady si lze vyžádat na uvedené kontaktní adrese.

- Provozovatel je odpovědný za bezpečný provoz produktu.
- Provozovatel je odpovědný za to, že montér nebo uživatel budou před první montáží nebo před prvním použitím produktu řádně zaškoleni.
- Provozovatel musí pověřit personál údržby, aby pravidelně kontroloval bezpečný provoz produktu.
- Uživatelé mohou tento produkt používat a obsluhovat pouze, pokud jsou k tomu řádně zaškoleni.
- Produkt není určen k tomu, aby ho používaly osoby s omezenými fyzickými, smyslovými nebo duševními schopnostmi nebo s nedostatkem vědomostí a/nebo znalostí, pokud na jejich bezpečnost nedohlíží odpovědná osoba.

8. Montáž, změny a demontáž



UPOZORNĚNÍ!

Je důležité předem zjistit potřebnou pracovní výšku a zvolit pro to správnou konfiguraci lešení.



VÝSTRAHA!

Nebezpečí poranění!

Je nutné se řídit podle návodu k montáži a použití od výrobce. Zaškolení uživatelů nenahrazuje návod k montáži a použití, slouží pouze jako jeho doplnění.

Montáž a demontáž produktu musí provádět minimálně 2 osoby.

Svislá vzdálenost může být mezi:

- podlahami lešení maximálně 2,25 m,
- plochou instalace a první podlahou lešení maximálně 3,40 m. Přitom není přípustné odchylovat se od konfigurace lešení předepsané v tomto návodu k montáži a použití.
- Produkt se nesmí používat jako ukotvení pro osobní ochranné pomůcky proti pádu.
- Produkt je povoleno montovat, posunovat a používat pouze na rovném podkladu s dostatečnou nosností. V případě potřeby použijte podložky rozdělující zatížení.
- Dávejte pozor na případné překážky a na ohrožení elektrickým proudem.
- Montáž, použití nebo poježdění při rychlostech větru vyšších než 12 m/s (stupeň 6 na Beaufortově stupnici) nejsou povoleny.
- Zkontrolujte, zda jsou všechny komponenty, pomocné nářadí a bezpečnostní zařízení určené pro vztýčení produktu k dispozici na místě použití.
- Je povoleno používat pouze původní komponenty podle návodu od výrobce.
- Je zakázáno používat poškozené, závadné, nesprávné nebo upravené komponenty.
- Potřebné komponenty a závaží používejte podle návodu k montáži a použití. V případě nedodržení těchto pokynů hrozí nebezpečí úrazu a nelze nadále zaručit stabilitu ani nosnost produktu.
- Produkt montujte podle znázornění na obrázcích v tomto návodu k montáži a použití.
- Při montáži dodržujte uvedené pořadí úkonů.
- Při demontáži postupujte v obráceném pořadí.
- Komponenty produktu podávejte z jedné plošiny na druhou. Házení je zakázáno.
- Produkt je nutné pomocí vyrovnávacích vřeten (pokud jsou k dispozici) svisle vyrovnat. Náklon může být maximálně 1 %.
- Všechna šroubová spojení utáhněte předepsaným utahovacím momentem (viz údaje výrobce).
- Dodržujte výrobcem uvedené síly a zatížení.

- Je nepřipustné stát na nezajištěné plošině: Při montáži je nutné před vstupem na plošinu upevnit boční ochranu.
 - Montáž boční ochrany proveďte vsedě z otvoru.
 - Nebo z níže umístěné plošiny namontujte průběžné zábradlí (je-li k dispozici).

Při demontáži boční ochrany je nepřipustné stát na plošině.

- Demontáž proveďte vsedě z otvoru. Pojistky podpěr, které nejsou přístupné z otvoru, uvolní pomocí zvedáku (605199) druhá osoba z níže umístěné plošiny.
 - Nebo z níže umístěné plošiny demontujte průběžné zábradlí (je-li k dispozici).
- Produkt musí být postaven tak, aby byla nejvyšší podlaha lešení pracovní plošina a pod ní umístěné podlahy lešení byly meziplošiny.
- Práce je přípustná pouze na pracovní plošině.
- Pracovní plošinu opatřete ze všech stran boční ochranou včetně okrajových prken.
- Meziplošinu lze přeměnit na pracovní plošinu, když ji opatříte ze všech stran boční ochranou včetně okrajových prken.
- Po montáži nebo úpravě musí být na produkt umístěn schvalovací formulář (ze země dobře viditelný), na kterém jsou vyplněny následující informace:
 - Jméno a kontaktní údaje odpovědné osoby
 - Zda je výrobek připraven k použití nebo ne
 - Třída zatížení a rovnoměrně rozložené zatížení
 - Zda je výrobek určen pro použití v uzavřených prostorách nebo venku
 - Datum sestavení
- **Pokyny specifické pro danou zemi:**
 - Ve Francii musí být všechny plošiny vybaveny boční ochranou a okrajovými prkny. Je třeba přitom použít návod k montáži specifický pro danou zemi.
 - V Rakousku musí být od výšky 1 metr všechny plošiny vybaveny boční ochranou a okrajovými prkny. Je třeba přitom použít návod k montáži specifický pro danou zemi.



9. Stabilita



VÝSTRAHA!

Nebezpečí poranění!

- Produkt nikdy nenechávejte bez dozoru. Zajistěte, aby na pojízdné lešení nemohly lézt nepovolané osoby.
- Výložníky, rozšiřovací traverzy, závaží nebo jiné přídavné komponenty je nutné umístit podle tohoto návodu k montáži a použití.
- V případě jednostranné montáže na zeď je nutné namontovat na straně zdi umístěný výložník (pokud je součástí dodávky).
- Varujeme před vodorovnými a svislými břemeny, která mohou způsobit překlopení produktu, jako jsou např.:
 - vodorovná břemena (při práci na sousedních konstrukcích, ...),
 - dodatečné zatížení větrem (tunelový jev v průchozích budovách, budovách bez obkladů a na rozích budov).
- Kývavé pohyby, které mohou pojízdné lešení rozkývat, jsou nepřijatelné.
- Při rychlosti větru vyšší 12 m/s již není stabilita zaručena.
- Produkt je nutné včas demontovat nebo ho odvézt do prostoru chráněného před větrem, protože při rychlosti větru vyšší než 12 m/s je zakázáno na něj vstupovat a produkt představuje nebezpečí pro své okolí. Je třeba zohlednit dodatečné zatížení větrem (tunelový jev v průchozích budovách, budovách bez obkladů a na rozích budov).
- Pokud uživatel opouští místo použití, musí produkt demontovat, posunout ho do prostoru chráněného před větrem nebo ho zajistit dalšími vhodnými opatřeními proti překlopení a samovolnému posunutí.

10. Použití a pojíždění

10.1 Použití

- Při používání produktu dodržujte národní a místní předpisy.
- Učiňte dostatečná opatření proti možným faktorům z okolí, které by mohly ovlivnit bezpečnou práci na produktu.
- Nebezpečná oblast je okolí produktu, v jehož rámci mohou padající předměty poranit osoby. Nebezpečná oblast je cca 2 m kolem celého produktu.
- Pokud je to možné, zamkněte dveře a okna v oblasti použití produktu.
- Je zakázáno zamykat či blokovat nouzové východy.
- Produkt je zakázáno používat při sněžení, mrznoucím dešti, silném dešti nebo za bouřky.
- Nářadí a materiál podávejte z plošiny na plošinu. Házení je zakázáno.
- Proluky je nutné před prolézáním i po něm vždy zavřít.
- Plošinu nepřetěžujte.
- Břemena na plošině vždy rozmístěte rovnoměrně.
- Zkontrolujte předpisovou, správnou, úplnou a bezchybnou montáž.
- Dodržujte údaje v tabulkách pro konfiguraci a zatížení v tomto návodu k montáži a použití.
- Před použitím vždy dbejte na následující:
 - Zkontrolujte svislé vyrovnání produktu a příp. ho upravte (náklon může být maximálně 1 %).
 - Zablokujte brzdy pojízdných koleček (červená strana páčky dole).
 - Zkontrolujte účinnost výložníku (pokud je umístěn).
 - Správně namontujte a zajistěte rozšiřovací traverzu (pokud je to nutné).

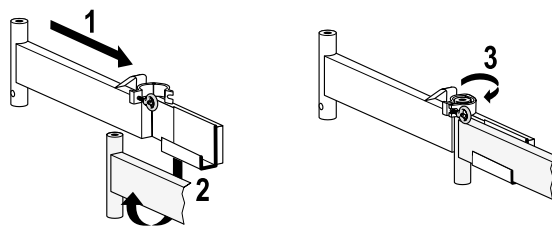

- Zkontrolujte účinnost zajištění.

10.2 Příprava na pojíždění

10.2.1 S výložníky u jednostranné montáže na zeď:

- Pojíždění je přípustné pouze v případě, že je na výrobku umístěno závaží a/nebo tlakové podepření nutné podle návodu k montáži a použití.

10.2.2 S výložníky a vřetenovými kolečky:

- Vřetena koleček je nutné nastavit tak, aby se výložníky zvedly od podlahy max. 1 cm.

10.2.3 S výložníky a kolečky bez vřeten:

- Produkty s kolečky bez vřeten je nutné před pojížděním demontovat na nejnižší výšku, která vyžaduje výložník.
- Následně výložníky jeden po druhém uvolníte na horní svorce, zdvihnete do výšky max. 1 cm nad podlahu a v této poloze je opět zaaretujete.

- Při použití tlakového podepření je povoleno pouze boční pojíždění podél stěny (podélný směr). Přitom musí být zajištěn permanentní kontakt tlakového podepření se stěnou.
- U větších montážních kombinací je pojíždění přípustné pouze tehdy, když se konstrukce demontuje na maximální výšku lešení 8 m.
- Brzdy koleček je možné uvolnit až po nastavení vřeten.
- Demontáž (na nejnižší výšku, která vyžaduje výložník) není nutná, když lešením pojíždíte v uzavřeném prostoru.

10.2.4 S traverzou:

Zde nejsou nutná žádná další opatření.

10.3 Pojízdní

- Před pojezděním je třeba zohlednit všechny okolní faktory (např. elektrická vedení), které by mohly vést ke vzniku nebezpečných situací.
- Vyhněte se riziku kolize, např. s chodci, vozidly nebo dveřmi.
- Zabraňte srážce s překážkami.
- Při posouvání produktu na něm nesmí být přítomné žádné osoby ani předměty.
- Lešení posunujte vždy v podélném nebo diagonálním směru rychlostí chůze.
- Při posouvání může být náklon maximálně 2 %.
- Uvolněte brzdy koleček a po pojezděním je opět zajistěte (červená strana páčky dolů).
- Po pojezděním produkt znovu vyrovnejte do svislé polohy pomocí vyrovnávacích vřeten (pokud jsou k dispozici). Maximální odchylka od kolmice nesmí být větší než 1 %.
- Vřetena koleček nastavte tak, aby se výložníky po pojezděním opět dotýkaly podlahy. Dbejte přitom na to, aby tíži produktu nesla kolečka a nikoliv výložníky.
- Pokud produkt nemá vřetenová kolečka, uvolněte výložníky jeden po druhém na horní svorce, dokud se nedotknou podlahy, a v této poloze je opět zaaretujte.

11. Další bezpečnostní pokyny

- Produkt je zakázáno zdvihát pomocí mechanických nebo elektrických pomůcek.
- Produkt je zakázáno zavěšovat na jeřáb nebo jiná zařízení.
- Umísťování a používání zdvihacích zařízení, nákladních výtahů a podobných zařízení je nepřipustné.
- Produkt je zakázáno používat jako základnu pro vstup na jiné plochy (např. schodiště, budovy apod.).
- Produkt je zakázáno spojovat s jinými podobnými produkty nebo jinými stavebními zařízeními za účelem přelézání.
- Umísťování reklamních tabulí, opláštění nebo jiných předmětů, které mohou zvýšit zatížení větrem, není dovoleno.
- Produkt není koncipován pro použití jako ochrana hran.
- Výstup na plošinu provádějte pouze na vnitřní straně produktu.
- Lezení na produkt z vnější strany a na místech, která k tomu nejsou určená, je nepřipustné.
- Je povoleno zatěžovat pouze jednu plošinu.
- Je povoleno pracovat pouze na jedné plošině.
- Na plošině se smí nacházet pouze jedna osoba, která nesmí způsobit překročení celkového zatížení.
- Plošinu je zakázáno používat jako základnu pro další stoupací pomůcky (žebříky, bedny) nebo pro práce, které jsou ve větší výšce, než je uvedená maximální výška.
- Je zakázáno vstupovat na obvodovou boční ochranu.
- Neopírejte se trupem o obvodovou boční ochranu.

12. Kontrola, čištění a údržba

- Zacházejte s jednotlivými částmi produktu během montáže a demontáže i během přepravy opatrně, aby nedošlo k jejich poškození.
 - Čištění a údržba produktu mají zajistit jeho správnou funkci.
 - V případě nápadného znečištění je nutné ihned po použití produkt očistit.
 - Nepoužívejte agresivní, abrazivní čisticí prostředky.
 - Obsluha musí provést každodenní pracovní kontrolu provozuschopnosti produktu.
 - Nejméně jednou ročně musí produkt zkontrolovat pověřená osoba v souladu s odpovídající dokumentací.
 - Pokud se na produkt přenášejí vibrace, je nutné každý měsíc zkontrolovat šroubové spoje a ostatní spojení.
 - Pravidelně kontrolujte všechny komponenty lešení, zda nejsou poškozené.
 - Časové intervaly mezi těmito kontrolami se řídí podle intenzity a četnosti používání.
 - V případě průmyslového použití se řiďte podle příslušných předpisů ze zákonných ustanovení týkajících se provozní bezpečnosti.
 - Funkce pohyblivých částí musí být zaručena.
 - Klouby (pokud jsou umístěny) je nutné pravidelně promazávat.
 - Poškozené komponenty produktu nahraďte nepoškozenými komponentami.
 - Opravy musí provádět věci znalá osoba podle pokynů výrobce.
 - Jakékoliv změny a opravy, které neodpovídají pokynům výrobce, mají za důsledek zánik záruky a ručení.
- Při pravidelné kontrole zkontrolujte (podle produktu) následující body:
- U bočnic produktu zkontrolujte, zda nejsou ohnuté, zkřivené, zkroucené, promáčknuté, popraskané, zkorodované nebo shnilé a zda jsou upevňovací body pro jiné části (např. schody, pobilí) v dobrém stavu.
 - U bočnic produktu zkontrolujte, zda je okolí upevňovacích bodů pro jiné části (např. schody, pobilí) v dobrém stavu.
 - Upevnění (např. šrouby, nýty nebo čepy) nesmí chybět, být uvolněné ani zkorodované.
 - Příčky nebo stupně nesmějí chybět, být extrémně opotřebené, zkorodované ani poškozené.
 - Klouby nesmějí být poškozené, uvolněné nebo zkorodované.
 - Zajištění rozeprání nesmějí chybět, být ohnutá, uvolněná, znečištěná, zkorodovaná ani poškozená.
 - Kování nesmí chybět, být ohnutá, uvolněná, znečištěná, zkorodovaná ani poškozená a musí spolehlivě vést každou bočnici.
 - Nesmějí chybět žádné patky ani krycí čepičky, nesmějí být uvolněné, silně opotřebené, zkorodované ani poškozené.
 - Produkt musí být zcela čistý (bez prachu, nečistot, barvy, oleje, tuků nebo sněhu).

- Uzavírací mechanismy (pokud jsou přítomny) nesmějí být poškozené ani zkorodované a musejí správně fungovat.
- Části nebo upevnění plošiny (pokud jsou k dispozici) nesmějí chybět a plošina nesmí být poškozená ani zkorodovaná.
- Zkontrolujte, zda sváry nevykazují trhliny.
- Zkontrolujte, zda kolečka, kola a traverzy správně fungují.
- Zkontrolujte správnou funkci brzd.
- Zkontrolujte správnou montáž a řádné upevnění dodatečně namontovaného příslušenství a dílů.
- Produkt nepoužívejte, když není jeden z výše uvedených bodů v pořádku.

13. Přeprava a skladování



VÝSTRAHA!

Nebezpečí poranění!

- Aby nedošlo k poškození a k nehodám, dbejte při přepravě (např. na střešním nosiči nebo v autě) na to, aby byl produkt řádně upevněn.
- Volné součástky je případně před přepravou a skladováním produktu nutné upevnit (např. lana nebo průchozí klapky).
- Produkt skladujte na čistém, suchém místě a chraňte ho před povětrnostními vlivy.
- Produkt neskladujte na místech, kde může dojít k poškození jeho stavu (např. vlhkost, vysoké teploty, vlivy počasí).
- Produkt neskladujte na místech, kde ho mohou poškodit vozidla, těžké předměty nebo znečištění.
- Produkt skladujte tak, aby nepřekážel a aby se o něj nedalo zakopnout.
- Produkt skladujte v poloze, která přispívá k tomu, aby zůstal rovný (např. zavěšený na držáku za bočnice nebo položený na rovné, čisté ploše).
- Produkt skladujte tak, aby se nedal snadno zneužít pro kriminální činnost.
- Při dlouhodobé instalaci produktu zajistěte, aby ho nepoužívaly nepovolané osoby (např. děti).
- Produkty, které jsou vyrobené z plastu nebo plast obsahují, je nutné skladovat chráněné před přímým slunečním svitem.
- Produkty ze dřeva nebo s obsahem dřeva je nutné skladovat na suchém místě a je zakázáno je natírat neprůhlednými a parotěsnými nátěry.

14. Balení a likvidace

- Balení zlikvidujte podle platných předpisů a zákonů.
- Produkt zlikvidujte podle zákonných ustanovení platných v dané zemi.

(Chyby a technické změny vyhrazeny.)

15. Kontrolní seznam a schvalovací formulář

Produkt kontrolujte každý pracovní den. Produkt používejte pouze, když na všechny následující body v kontrolním seznamu můžete odpovědět **Ano**.

- Používáte správný produkt?
- Je návod k montáži a použití k dispozici na místě použití?
- Je podklad rovný a má dostatečnou nosnost?
- Je produkt kolmo vyrovnaný (kontrola vodováhou)?
- Umožňuje bezprostřední okolí, ve kterém produkt stojí nebo ve kterém je montován, jeho bezpečné použití?
- Je zajištěno, aby okolní faktory (např. elektrická vedení) nevedly ke vzniku nebezpečných situací?
- Je k dispozici dostatečně velký prostor pro bezpečnou montáž a bezpečné použití produktu?
- Používáte pouze nepoškozené, bezvadné, správné a neupravené komponenty?
- Byl produkt smontován na základě tohoto návodu k montáži a použití a podle tabulky konfigurací a zatížení?
- Byla dodržena maximální přípustná montážní výška?
- Lze na produkt dobře vylézt zevnitř?
- Jsou kolečka správně namontovaná, nastavená, vyrovnaná a jsou brzdy zajištěné?
- Jsou části rámu správně namontované a zajištěné?
- Jsou výztuhy a diagonální příčky namontované na správném místě a zajištěné?
- Jsou výložníky namontované správně a vhodně podle přípustné výšky plošiny?
- Jsou plošiny namontovány na správném místě a řádně dosedají?
- Jsou zablokovány všechny ochrany proti zvednutí (např. u plošin)?
- Jsou všechny zajišťovací zástrčky na produktu správně umístěné?
- Dochází k pravidelným kontrolám konfigurace lešení (viz schvalovací formulář)?

Schvalovací formulář

Pro pojízdné pracovní plošiny podle DIN EN 1004

Provozovatel lešení:

Jméno společnosti / adresa

Místo použití:

Pověřená osoba
pro montáž:

Telefonní číslo:

Datum:

Poznámky, upozornění:

Pověřená osoba
pro kontrolu:

Telefonní číslo:

Pojízdná pracovní plošina byla zkontrolována a její použití bylo povoleno:

Datum/podpis

Lešení výrobní značka / model:

Montovaná výška: _____ (m)

Podle návodu k montáži a použití

- V uzavřeném prostoru Pod širým nebem

Třída zatížení:

Uvedené zatížení je dovoleno umístit pouze na jednu plošinu.

- 2 (1,5 kN/m²) 3 (2,0 kN/m²)



Pojízdné pracovní plošiny mohou používat pouze zaškolené osoby.

Při použití se vždy bezpodmínečně řiďte podle tohoto návodu k montáži a použití.

Konstrukční změny lešení smí provádět pouze odborník.

1. Obsah

- | | |
|--|---|
| <ul style="list-style-type: none"> A. Konfiguračná tabuľka B. Zobrazenie komponentov C. Montáž a demontáž D. Zaťažovanie E. Montáž výškového presadenia | <ul style="list-style-type: none"> 6. Vyhlásenie 7. Všeobecné informácie 8. Montáž, zmena a demontáž 9. Stabilita 10. Používanie a posúvanie 11. Ďalšie bezpečnostné predpisy 12. Kontrola, starostlivosť a udržiavanie 13. Preprava a skladovanie 14. Balenie a likvidácia 15. Kontrolný zoznam a schvaľovací formulár |
|--|---|

- 1. Obsah
- 2. Varovné upozornenia a symboly
- 3. O tomto dokumente
- 4. Použitie v súlade s určením
- 5. Rozsah dodávky

2. Varovné upozornenia a symboly

2.1 Varovné upozornenia

V tomto dokumente sa používajú varovné upozornenia, aby vás varovali pred poraneniami a vecnými škodami.

- Tieto varovné upozornenia si vždy prečítajte a dodržiavajte ich.
- Dodržiavajte všetky opatrenia, ktoré sú označené varovným symbolom a varovným slovom.



VAROVANIE!

Nedodržiavanie môže viesť k ťažkým poraneniam alebo poškodeniam.



UPOZORNENIE!

Upozorňuje na dôležité informácie.

2.2 Symboly podľa EN 1004



Návod na montáž a použitie si dôkladne prečítajte a uschovajte ho.

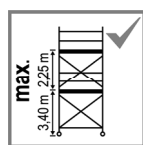

Vertikálna vzdialenosť smie byť medzi:

- podlahovými plochami maximálne 2,25 m.
- inštalačnou plochou a prvou podlahovou plochou maximálne 3,40 m.

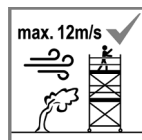

Pri rýchlostiach vetra nad 12 m/s (6 Beaufortov) je zakázaná montáž a používanie.

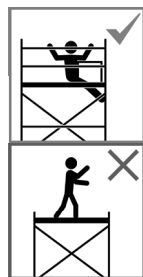

Na nezaistenej plošine nie je prípustné stáť. Pred vstupom na plošinu sa musí pripevniť bočná ochrana.

- Použite priebežné zábradlie alebo
- montáž vykonávajte posediačky z otvoru.

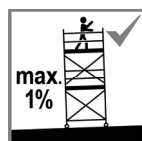

Výrobok sa musí prostredníctvom vyrovnávacích vretien (ak sú k dispozícii) nastaviť zvislo. Sklon smie byť maximálne 1 %.



Výstup k plošinám je dovolený iba na vnútornej strane výrobku.



Lezenie na výrobok na vonkajšej strane a na miestach na to neurčených nie je prípustné.



Výrobok sa nesmie dvíhať mechanickými ani elektrickými pomocnými prostriedkami.

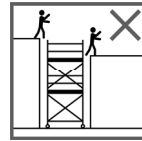

Výrobok sa nesmie používať na výstup na inú konštrukciu a zostup z nej.



Výrobok sa nesmie vešať na žeriav ani podobné zariadenia.

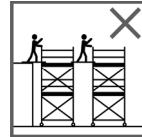

Zakazuje sa premostenie medzi týmto výrobkom a inými podobnými výrobkami alebo inými stavebnými zariadeniami, na účely prechodu.

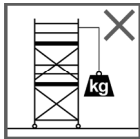

Pripevňovanie a použitie zdvíhacích zariadení, nákladných výtáhov alebo podobných zariadení nie je prípustné.

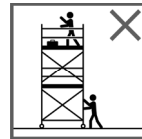

Pri presúvaní výrobku sa na ňom nesmú nachádzať predmety ani osoby.

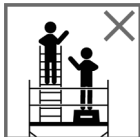

Na zväčšenie výšky stojana nepoužívajte rebríky, debny ani iné objekty.



Sklon pri presúvaní smie byť maximálne 2 %. Presúvanie sa smie vykonávať iba v pozdĺžnom alebo diagonálnom smere ručne rýchlosťou kroku.

3. O tomto dokumente

Tento návod na montáž a použitie opisuje použitie pojazdných pracovných plošín (pojazdných lešení),



UPOZORNENIE!

Tento návod na montáž a použitie musí byť k dispozícii na mieste použitia výrobku.

- Pred každým použitím, kontrolou a údržbou si ho musíte pozorne prečítať a následne uschovať.
- Výrobok smú montovať a používať iba osoby, ktoré sú oboznámené s týmto návodom na montáž a použitie

Tento dokument je určený pre nasledujúce cieľové skupiny:

Cieľová skupina	Vysvetlenie
Prevádzkovateľ	Osoba, ktorá je zodpovedná za technickú údržbu výrobku.
Montážnik	Osoba, ktorá výrobok zmontuje a postaví.
Používateľ	Osoba, ktorá výrobok používa a obsluhuje.
Údržbársky personál	Osoba, ktorá výrobok udržiava.

4. Použitie v súlade s určením

Výrobok je určený na nasledujúce použitie:

- Ako mobilná pracovná plošina na použitie na rôznych miestach.
- Ako pracovná plošina pre práce v určitej maximálnej výške.
- Na dočasné vnútorné a vonkajšie použitie.

Za použitie v rozpore s určením sa považuje použitie, ktoré nie je opísané ako použitie v súlade s určením alebo ktoré ho presahuje. Za škody z toho vzniknuté nesie riziko výhradne prevádzkovateľ.

Predovšetkým **nie** je dovolené nasledujúce použitie výrobku:

- Ako prepravný prostriedok na nástroje a materiál.
- Ako prepravný prostriedok osôb
- Ako pomocný prostriedok pre demolačné práce (na základe vibrácií)
- Ako športové náradie

5. Rozsah dodávky

- Pred začiatkom montáže výrobku skontrolujte, či sú všetky komponenty obsiahnuté a v bezchybnom stave.
- Ak by ste zistili chýbanie súčastí, poškodenia alebo nedostatky, opýtajte sa výrobcu alebo predajcu.
- Dbajte na nalepené štítky s číslom komponentu.
- Pre príslušenstvo a montážne diely sa príp. musia dodržať ďalšie súvisiace poklady.

6. Vyhlásenie

Nasledujúce údaje sú potrebné pre označenie všetkých pojazdných pracovných plošín z prefabrikovaných komponentov:

Príklad: EN 1004 - 3 - 8,64 / 12,64 - D - H2

Pojazdná pracovná plošina podľa EN 1004; trieda zaťaženia 3; Najvyššia prípustná výška pracovnej plošiny mimo budov 8,64 m; najvyššia prípustná výška pracovnej plošiny v budovách 12,64 m; trieda prístupu D (A = schody; D = vertikálny rebrík); trieda svetlej výšky H2

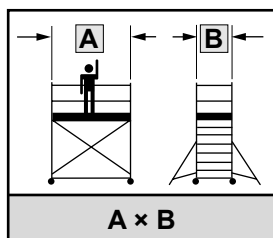

Dĺžka plošiny × šírka rámu

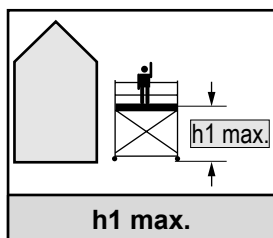

Najvyššia prípustná výška pracovnej plošiny **mimo** budov

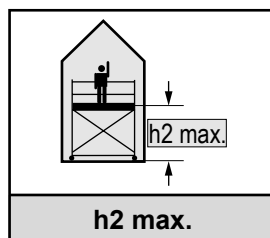

Najvyššia prípustná výška pracovnej plošiny **v** budovách

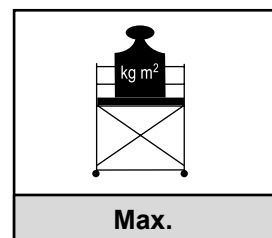

Prípustné zaťaženie na m²

7. Všeobecné informácie



UPOZORNENIE!

Tento výrobok sa smie používať iba podľa údajov uvedených v tomto návode na montáž a používanie. Zmeny nie sú povolené.



UPOZORNENIE!

Tento výrobok sa smie používať iba podľa zákonných ustanovení platných v krajine.



UPOZORNENIE!

Tento výrobok zodpovedá aktuálne platným normám a bezpečnostným smerniciam. Príslušné certifikáty o testovaní alebo doklady je možné vyžiadať na uvedenej kontaktnej adrese.

- Prevádzkovateľ je zodpovedný za bezpečnú prevádzku výrobku.
- Prevádzkovateľ je zodpovedný za to, aby sa montážnici, príp. používatelia, pred prvou montážou, príp. prvým použitím výrobku, primerane poučili.
- Bezpečnú prevádzku výrobku musí pravidelne kontrolovať údržbársky personál autorizovaný prevádzkovateľom.
- Používatelia smú výrobok používať a obsluhovať len vtedy, keď boli príslušne poučení.
- Výrobok nie je určený na to, aby ho používali osoby s obmedzenými fyzickými, zmyslovými alebo duševnými schopnosťami alebo s nedostatkom skúseností a/alebo s nedostatkom vedomostí, iba ak by na nich dozerala osoba zodpovedná za ich bezpečnosť.

8. Montáž, zmena a demontáž



UPOZORNENIE!

Je dôležité vopred zistiť potrebnú pracovnú výšku a zvoliť správnu konfiguráciu lešenia.



VAROVANIE!

Nebezpečenstvo poranenia!

- Návod na montáž a použitie výrobcu sa musí dodržať
- Školenia používateľov nemôžu predstavovať náhradu za návody na montáž a použitie, ale môžu ich len dopĺňať.
- Montáž a demontáž výrobku musia vykonávať minimálne 2 osoby.
- Vertikálna vzdialenosť smie byť medzi:
 - podlahovými plochami maximálne 2,25 m;
 - inštaláčnou plochou a prvou podlahovou plochou maximálne 3,40 m.Pritom nie je prípustná žiadna odchýlka od určených konfigurácií lešenia v tomto návode na montáž a použitie.
- Výrobok sa nesmie používať ako kotevný bod pre osobné ochranné prostriedky proti pádu.
- Výrobok sa smie postaviť, posúvať a používať iba na rovnom, nosnom podklade; V prípade potreby sa musia použiť podložky rozkladajúce zaťaženie.
- Treba dbať na prípadné rušivé prekážky a elektrické ohrozenia.
- Nie je povolené montovať, používať ani pohybovať sa pri rýchlosti vetra vyššej ako 12 m/s (6. stupeň Beaufortovej stupnice).
- Treba prekontrolovať, či sú na mieste použitia k dispozícii všetky komponenty, pomocné nástroje a bezpečnostné zariadenia na montáž výrobku.
- Používať sa smú iba originálne komponenty podľa údajov výrobcu.
- Poškodené, chybné, nesprávne alebo modifikované komponenty sa nesmú používať.
- Potrebné komponenty a zaťažovania sa musia použiť zodpovedajúc návod na montáž a použitie. Pri nedodržiavaní existuje nebezpečenstvo úrazu a viac nebude zaručená stabilita, ani únosnosť.
- Výrobok sa musí zmontovať podľa obrázkového zobrazenia tohto návodu na montáž a použitie.
- Pri montáži sa musí dodržať uvedené poradie.
- Pre demontáž sa musí postupovať v opačnom poradí.
- Komponenty výrobku sa musia podávať z plošiny na plošinu. Hádzanie je zakázané.
- Výrobok sa musí prostredníctvom vyrovnávacích vretien (ak sú k dispozícii) nastaviť zvislo. Sklon smie byť maximálne 1 %.
- Všetky skrutkové spoje utiahnite predpísaným ťahovacím momentom (pozri údaje výrobcu).
- Musia sa dodržať výrobcom uvedené sily a zaťaženia.

- Na nezaistenej plošine nie je prípustné stáť:
 - Pri montáži sa musí pred vstupom na plošinu upevniť bočná ochrana.
 - Montáž bočnej ochrany vykonávajúce posediačky z otvoru.
 - Alebo namontujte priebežné zábradlie (ak je k dispozícii) z plošiny pod ním.

Pri demontáži bočnej ochrany sa nesmie stáť na plošine.

- Demontáž vykonávajúce posediačky z otvoru. Poistky výstuh, ktoré nedokážete dosiahnuť z otvoru, musí pomocou zdvíhadla (605199) uvoľniť druhá osoba z plošiny pod nimi.
- Alebo demontujte priebežné zábradlie (ak je k dispozícii) z plošiny pod ním.
- Výrobok sa musí namontovať tak, aby bola najvrchnejšia podlahová plocha pracovnou plošinou a aby boli podlahové plochy nachádzajúce sa pod ňou medzi plošinami.
- Práca je prípustná iba na pracovnej plošine.
- Pracovná plošina sa musí zo všetkých strán vybaviť bočnou ochranou, vrátane palubných dosiek.
- Medziplošina sa môže premeniť na pracovnú plošinu, keď sa vybaví bočnou ochranou zo všetkých strán, vrátane palubných dosiek.
- Po montáži alebo zmene musia byť na výrobok umiestnené formuláre o schválení (dobré viditeľné z podlahy), na ktorých sú vyplnené nasledujúce informácie:
 - Meno a kontaktné údaje zodpovednej osoby
 - Či je produkt pripravený na použitie alebo nie
 - Trieda zaťaženia a rovnomerne rozložené zaťaženie
 - Či je výrobok určený na použitie v interiéri alebo exteriéri
 - Dátum výroby
- **Poznámky špecifické pre jednotlivé krajiny:**
 - Vo Francúzsku musia byť plošiny vybavené bočnou ochranou a palubnými doskami. Na tento účel sa musí použiť návod na montáž špecifický pre danú krajinu.
 - V Rakúsku musia byť všetky plošiny s montovanou výškou väčšou ako 1 meter vybavené bočnou ochranou a nášlapnými doskami. Na tento účel sa musí použiť návod na montáž špecifický pre danú krajinu.



9. Stabilita



VAROVANIE!

Nebezpečenstvo poranenia!

- Výrobok nikdy nenechávate bez dozoru. Postarajte sa o to, aby na pojazdné lešenie nemohli vystúpiť nepovolané osoby.
- Výložníky, rozširujúce traverzy, záťaž alebo ostatné montážne komponenty sa musia pripevniť podľa stanovení tohto návodu na montáž a použitie.
- Pri jednostrannej montáži na stene sa nesmie zabudnúť na výložníky (pokiaľ sú plánované) umiestnené na strane steny.
- Varujeme pred horizontálnymi a vertikálnymi zaťažzeniami, ktoré môžu spôsobiť prevrátenie výrobku, ako napr.:
 - horizontálne zaťaženia (vplyvom prác na susedných konštrukciách, ...)
 - dodatočné zaťaženia vetrom (tunelový efekt budov s priechodmi, neobložených budov a rohy budov)
- Kolísavé pohyby, ktoré rozkolísajú pojazdné lešenie, nie sú prípustné.
- Pri rýchlostiach vetra vyše 12 m/s viac nie je zaručená stabilita.
- Výrobok sa musí včas demontovať alebo presunúť do oblasti chránenej proti vetru, pretože pri rýchlostiach vetra vyše 12 m/s sa naň nesmie vystupovať a predstavuje nebezpečenstvo pre okolie. Musia sa zohľadniť dodatočné zaťaženia vetrom (tunelový efekt budov s priechodmi, neobložených budov a rohy budov).
- Ak používateľ opustí miesto použitia, výrobok sa musí demontovať, presunúť do oblasti chránenej proti vetru alebo zabezpečiť dodatočnými vhodnými opatreniami proti prevráteniu a odsunutiu.

10. Používanie a posúvanie

10.1 Používanie

- Pre použitie výrobku sa musia dodržať národné a miestne úpravy.
- Vykonajte dostatočné opatrenia proti možným faktorom okolia, ktoré môžu negatívne ovplyvniť bezpečnú prácu na výrobku.
- Nebezpečnou oblasťou je okolie výrobku, v ktorom môžu osoby zasiahnuť padajúce diely. Nebezpečná oblasť je cca 2 m okolo celého výrobku.
- Pokiaľ je to možné, dvere a okná v oblasti použitia sa musia zaistiť.
- Nesmú sa zaistiť ani blokovať žiadne núdzové východy.
- Výrobok sa nesmie používať pri snehu, krupobití, silnom daždi ani pri búrke.
- Nástroje a materiál sa musia podávať z plošiny na plošinu. Hádzanie je zakázané.
- Poklapy prechodov sa musia pred a po prechode udržiavať vždy zatvorené.
- Plošina sa nesmie preťažiť.
- Zaťaženia na plošine rozdeľte vždy rovnomerne.
- Musí sa skontrolovať správna, úplná a bezchybná montáž podľa predpisov.
- Musia sa dodržať konfiguračné a zaťažovacie tabuľky tohto návodu na montáž a použitie.
- Pred každým použitím sa musí dodržať toto:
 - Skontrolujte a príp. skorigujte vertikálne vyrovnanie výrobku (sklon smie byť maximálne 1 %)
 - Brzdy pojazdných koliesok sa musia zabrzdiť (červená strana páky dole).
 - Skontrolujte účinnosť výložníka (ak je k dispozícii).
 - Správne namontujte a zaistíte rozširujúcu traverzu (pokiaľ je to potrebné).

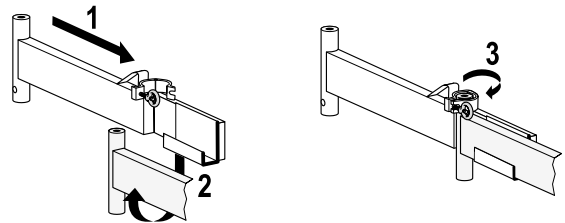

- Prekontrolujte účinnosť poistiek

10.2 Príprava na presúvanie

10.2.1 S výložníkmi pri jednostrannej montáži na stene:

- Pohyb je prípustný iba vtedy, keď je na výrobku namontované potrebné zaťaženie a/alebo tlaková opora podľa návodu na montáž a použitie.
- Pri použití tlakových opôr je povolený len bočný pohyb pozdĺž steny (pozdĺžny smer). Prítom musí byť zabezpečený trvalý kontakt tlakovej opory so stenou.
- Pri väčších kombináciách montáže je pohyb dovolený len vtedy, keď sú tieto spätne postavené na maximálnu výšku lešenia 8 m.

10.2.2 S výložníkmi a pojazdnými kolieskami nastaviteľnými vretenami:

- Vretená pojazdných koliesok sa musia prestaviť tak, aby sa výložníky nachádzali max. 1 cm od zeme.
- Brzdy pojazdných koliesok sa musia uvoľniť až po prestavení vretien.

10.2.3 S výložníkmi a pojazdnými kolieskami nenastaviteľnými vretenami:

- Výrobky bez pojazdných koliesok nastaviteľných vretenami sa musia pred presúvaním demontovať na najnižšiu výšku státia, ktorá vyžaduje jeden výložník.
- Výložníky následne postupne uvoľnite na hornej príchytke, zdvihnite max. 1 cm od zeme a v tejto pozícii ich opäť pevne zaaretuje.
- Demontáž (na najnižšiu výšku státia, ktorá vyžaduje jeden výložník) nie je potrebná, keď sa lešenie presúva v uzatvorenej miestnosti.

10.2.4 S traverzou:

Tu nie sú potrebné žiadne ďalšie prípravné opatrenia.

10.3 Presúvanie

- Pred presúvaním sa musia zohľadniť faktory okolia (napr. vedenia prúdu), ktoré by mohli viesť k nebezpečnej situácii.
- Je potrebné dbať na riziko kolízie, napr. s chodcami, vozidlami alebo dverami.
- Zabráňte akémukoľvek nárazu na prekážky.
- Pri presúvaní výrobku sa na ňom nesmú nachádzať predmety ani osoby.
- Presúvanie sa smie vykonávať iba v pozdĺžnom alebo diagonálnom smere ručne rýchlosťou kroku.
- Sklon pri presúvaní smie byť maximálne 2 %.
- Brzdy pojazdných koliesok sa musia uvoľniť a po presúvaní sa musia opäť zabrzdiť (červená strana páky dole).
- Po presúvaní sa výrobok musí opakovane postaviť zvislo pomocou vyrovnávacích vretien (pokiaľ sú k dispozícii). Maximálna odchýlka od kolmice nesmie byť väčšia ako 1 %.
- Vretená pojazdných koliesok sa musia prestaviť tak, aby sa výložníky po presúvaní opäť dotkli zeme. Pritom sa musí dbať na to, aby sa zaťaženie výrobku zachytilo prostredníctvom pojazdných koliesok a nie prostredníctvom výložníkov.
- Ak výrobok nemá pojazdné kolieska nastaviteľné vretenami, postupne sa musia uvoľniť výložníky na hornej príchytke, musia sa spustiť až na zem a v tejto pozícii sa musia opäť pevne aretovať.

11. Ďalšie bezpečnostné predpisy

- Výrobok sa nesmie dvíhať mechanickými ani elektrickými pomocnými prostriedkami.
- Výrobok sa nesmie vešať na žeriav ani podobné zariadenia.
- Pripevňovanie a použitie zdvíhacích zariadení, nákladných výťahov alebo podobných zariadení nie je prípustné.
- Výrobok sa nesmie používať ako základňa na prestupovanie na iné plochy (napr. schodiskové veže, budovy atď.).
- Výrobok sa nesmie spájať s inými rovnakými výrobkami, ani s konštrukčne rovnakými zariadeniami za účelom prestupovania.
- Pripevňovanie reklamných tabúl, opláštení alebo iných konštrukčných dielov, ktoré by mohli zosilniť zaťaženie vetrom, nie je dovolené.
- Výrobok nie je určený na to, aby sa používal ako ochrana hrán.
- Výstup k plošinám je dovolený iba na vnútornej strane výrobku.
- Lezenie na výrobok na vonkajšej strane a na miestach na to určených nie je prípustné.
- Zaťažiť sa smie iba jedna plošina.
- Pracovať sa smie iba na jednej plošine.
- Na plošine sa smie nachádzať viac ako jedna osoba, pokiaľ sa neprekročí celkové zaťaženie.
- Plošina sa nesmie používať ako základňa pre ďalšie pomôcky na výstup (rebríky, debny) ani pre akékoľvek práce, ktoré presahujú uvedenú maximálnu výšku.
- Na bočnú ochranu po obvode sa nesmie vstupovať.
- Nenakláňajte sa telom proti alebo cez bočnú ochranu po obvode.

12. Kontrola, starostlivosť a udržiavanie

- S jednotlivými časťami výrobku počas montáže a demontáže, ako aj prepravy zaobchádzajte so starostlivosťou, aby sa zabránilo poškodeniam.
- Starostlivosť o výrobok a udržiavanie výrobku má zabezpečiť jeho funkčnosť.
- Pri nápadnom znečistení sa musí ihneď po použití vyčistiť.
- Nesmú sa používať agresívne, abrazívne čistiace prostriedky.
- Obsluhujúca osoba musí vykonať dennú pracovnú kontrolu výrobku ohľadom vhodnosti na prevádzku.
- Minimálne raz do roka musí výrobok skontrolovať spôsobilá osoba s príslušnou dokumentáciou.
- Ak sa na výrobok prenášajú vibrácie, skrutkové spoje a ostatné spoje sa musia skontrolovať raz za mesiac.
- Všetky komponenty lešenia sa musia pravidelne prekontrolovať ohľadom poškodení.
- Časové intervaly tejto kontroly sa riadia podľa intenzity a frekvencie použitia.
- Pri profesionálnom použití je k tomu potrebné dodržať príslušné predpisy zo zákonných úprav k prevádzkovej bezpečnosti.
- Funkcia pohyblivých dielov musí byť zaručená.
- Kĺby (ak sú k dispozícii) sa musia pravidelne mazať.
- Poškodené komponenty výrobku sa musia nahradiť nepoškodenými komponentmi.
- Opravy musí vykonávať odborná osoba a tieto sa musia vykonať v zhode s pokynmi výrobcu.
- Akékoľvek zmeny a opravy, ktoré nezodpovedajú pokynom výrobcu, vedú k strate garancie a záruky.

Pri pravidelnej kontrole sa (podľa výrobku) musia skontrolovať nasledujúce body:

- Bočnice výrobku sa musia následne skontrolovať, či nie sú ohnuté, zakrivené, pretočené, vyduté, prasknuté, skorodované alebo spráchnivené, a či sú upevňovacie body iných dielov (napr. stupňov, kovaní) v dobrom stave.
- Bočnice výrobku sa musia následne skontrolovať, či sú upevňovacie body iných dielov (napr. stupňov, kovaní) v dobrom stave.
- Upevnenia (napr. skrutky, nity alebo čapy) nesmú chýbať, byť voľné alebo skorodované.
- Priečky alebo stupne nesmú chýbať, byť extrémne opotrebované, skorodované alebo poškodené.
- Kĺby nesmú byť poškodené, voľné alebo skorodované.
- Rozperné poistky nesmú chýbať, byť ohnuté, voľné, znečistené, skorodované alebo poškodené.
- Kovania nesmú chýbať, byť ohnuté, voľné, znečistené, skorodované alebo poškodené a spoľahlivo musia viesť príslušnú bočnicu.
- Nohy a snímateľné kryty nesmú chýbať, byť voľné, silne opotrebované, skorodované alebo poškodené.
- Výrobok nesmie byť znečistený (napr. prach, nečistoty, farba, olej, tuk alebo sneh).
- Uzatváracie mechanizmy (ak sú k dispozícii) nesmú byť poškodené ani skorodované a musia riadne fungovať.
- Diely alebo upevnenia plošiny (ak sú k dispozícii) nesmú chýbať a plošina nesmie byť poškodená alebo skorodovaná.
- Zvary sa musia skontrolovať ohľadom tvorenia trhlín.
- Kladky, kolieska a traverzy sa musia skontrolovať ohľadom funkčnosti.
- Brzdy sa musia skontrolovať ohľadom funkčnosti.
- Dodatočne namontované diely príslušenstva a montážne diely sa musia skontrolovať ohľadom správnej montáže a upevnenia.
- Výrobok nepoužívajte, ak nie je v poriadku jeden z hore uvedených bodov.

13. Preprava a skladovanie



VAROVANIE!

Nebezpečenstvo poranenia!

- Na zabránenie akýmkoľvek poškodeniam a nehodám je pri preprave (napr. na strešných nosičoch alebo v automobile) potrebné dbať na to, aby sa primerane upevnil.
- Eventuálne prítomné voľné diely sa musia pred prepravou a skladovaním výrobku upevniť (napr. laná alebo poklopy priechodov).
- Výrobok sa musí skladovať na suchom, čistom mieste a musí sa chrániť proti poveternostným vplyvom.
- Nesmie sa skladovať na miestach, ktoré negatívne ovplyvňujú jeho stav (napr. vlhkosť, vysoké teploty, poveternostné vplyvy).
- Nesmie sa skladovať na miestach, na ktorých sa môže poškodiť vplyvom vozidiel, ťažkých predmetov alebo znečistenia.
- Musí sa skladovať tak, aby nespôsobil nebezpečenstvo zakopnutia a nikoho neobmedzoval.
- Musí sa skladovať v polohe, ktorá prispieva k tomu, aby ostal rovný (napr. zavesený na držiaku na bočniciach alebo odložený na rovnej, čistej ploche).
- Musí sa skladovať tak, aby sa s ľahkosťou nemohol použiť na kriminálne účely.
- Pri trvalom postavení výrobku je potrebné zabezpečiť, aby ho nepoužívali nepovolane osoby (napr. deti).
- Výrobky, ktoré pozostávajú z plastov alebo ich obsahujú, by sa mali skladovať mimo priameho slnečného žiarenia.
- Výrobky z dreva alebo výrobky, ktoré obsahujú drevo, by sa mali skladovať na suchom mieste a tieto sa nesmú natierať nepriehľadnými a parotesnými nátermi.

14. Balenie a likvidácia

- Obal sa musí zlikvidovať zodpovedajúc platným ustanoveniam a zákonom.
- Výrobok sa musí zlikvidovať podľa zákonných a pre krajinu špecifických ustanovení.

(Omyly a technické zmeny vyhradené)

15. Kontrolný zoznam a schvaľovací formulár

Výrobok sa musí raz za pracovný deň podrobiť kontrole. Výrobok používajte iba vtedy, keď môžete na všetky nasledujúce body v tomto kontrolnom zozname odpovedať **Áno**.

- Používa sa správny výrobok?
- Je návod na montáž a použitie k dispozícii na mieste použitia?
- Je podklad rovný a dostatočne nosný?
- Stojí výrobok zvislo (prekontrolujte vodováhou)?
- Umožňuje priame okolie, v ktorom výrobok stojí, príp. sa montuje, bezpečné používanie?
- Je zabezpečené, aby faktory okolia (napr. vedenia prúdu) nevedli k nebezpečným situáciám?
- Je k dispozícii dostatok voľného miesta na bezpečnú montáž a bezpečné používanie výrobku?
- Používajú sa iba nepoškodené, bezchybné, správne a nemodifikované komponenty?
- Zmontoval sa výrobok podľa tohto návodu na montáž a použitie a podľa konfiguračnej a zaťažovacej tabuľky?
- Neprekročila sa maximálne prípustná konštrukčná výška?
- Je na výrobok možné dobre vystúpiť zvnútra?
- Sú správne namontované, nastavené a vyrovnané pojazdné kolieska a zabrzdené brzdy?
- Sú správne namontovaní a zaistené diely rámu?
- Sú výstuže a diagonály namontované a zaistené na správnom mieste?
- Sú výložníky namontované správne a vhodne k prípustnej výške plošiny?
- Sú plošiny namontované na správnom mieste a správne dosadajú?
- Sú zablokované všetky poistky proti zdvihnutiu (napr. pri plošinách)?
- Sú správne zasunuté všetky zaisťovacie kolíky na výrobku?
- Prekontrolovala sa pravidelne konfigurácia lešenia (pozri schvaľovací formulár)?

Schvaľovací formulár

Pre pojazdné pracovné plošiny podľa DIN EN 1004

Prevádzkovateľ lešenia: Názov firmy/adresa	
Miesto použitia:	Výrobok/model lešenia:
Oprávnená osoba pri montáži:	Zmontovaná výška státia: _____ (m) Podľa návodu na montáž a použitie
Telefónne číslo:	<input type="checkbox"/> V uzatvorenej miestnosti <input type="checkbox"/> Vonku
Dátum:	Trieda zaťaženia: Uvedené zaťaženie smie pôsobiť iba na plošinu.
Poznámky, upozornenia:	<input type="checkbox"/> 2 (1,5 kN/m ²) <input type="checkbox"/> 3 (2,0 kN/m ²)
Oprávnená osoba na kontrolu:	 <p>Pojazdnú pracovnú plošinu smú používať iba poučené osoby. Pri používaní bezpodmienečne dodržiavajte tento návod na montáž a použitie. Konštrukčné zmeny na lešení smie vykonávať iba montážnik lešenia.</p>
Telefónne číslo:	
Pojazdná pracovná plošina je skontrolovaná a schválená:	
Dátum/podpis	

1. Vsebina

- | | |
|---|--|
| <ul style="list-style-type: none"> A. Tabela konfiguracij B. Prikaz komponent C. Postavitev in demontaža D. Obtežitev E. Postavitev z višinsko razliko | <ul style="list-style-type: none"> 6. Pojasnilo 7. Splošne informacije 8. Postavitev, prilagajanje in demontaža 9. Stabilnost 10. Uporaba in premikanje 11. Druga varnostna določila 12. Kontrola, nega in vzdrževanje 13. Transport in skladiščenje 14. Embalaža in odstranitev 15. Kontrolni seznam in obrazec za odobrite |
|---|--|

- 1. Vsebina
- 2. Varnostna opozorila in simboli
- 3. O tem dokumentu
- 4. Namenska uporaba
- 5. Obseg dobave

2. Varnostna opozorila in simboli

2.1 Opozorila

V tem dokumentu so uporabljena varnostna opozorila na nevarnost telesnih poškodb in materialne škode.

- Ta varnostna opozorila morate prebrati in upoštevati.
- Upoštevajte vse ukrepe, ki so označeni z opozorilnim simbolom in s signalno besedo.



OPOZORILO!

Neupoštevanje lahko privede do težkih poškodb ali materialne škode.



NAPOTEK!

Označuje pomembne informacije.

2.2 Simboli po standardu EN 1004



Skrbno preberite navodila za postavitev in uporabo ter jih shranite.

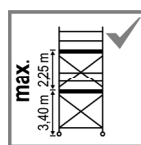

Dovoljeni vertikalni razmik znaša:

- največ 2,25 m med podesti,
- največ 3,40 m med tlemi in prvim podestom.

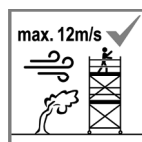

Postavitev ali uporaba pri hitrostih vetra nad 12 m/s (6 beaufortev) ni dovoljena.

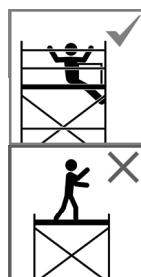

Zadrževanje na nezaščiteni platformi ni dovoljeno. Pred vstopom na platformo je treba namestiti stranske zaščite.

- Uporabljajte začasno ograjo ali pa
- montažo izvedite sedé iz odprtine.

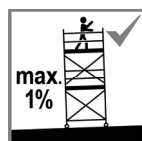

Izdelek je treba poravnati v vertikalnem položaju z izravnalnimi vreteni (če obstajajo). Naklon lahko znaša največ 1 %.



Vzpenjanje na platforme je dovoljeno samo po notranji strani izdelka.



Plezanje na izdelek po zunanji strani in na mestih, ki niso predvidena za to, je prepovedano.



Izdelka ni dovoljeno dvigati z mehanskimi ali električnimi pripomočki.

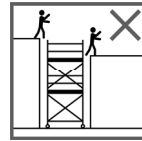

Izdelka ni dovoljeno uporabljati za vzpenjanje na druge konstrukcije in sestopanje z njih.



Izdelka ni dovoljeno obešati na žerjav ali na podobne naprave.

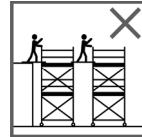

Med tem izdelkom in drugimi podobnimi izdelki ali gradbenimi napravami ni dovoljeno ustvarjati premostitev za prestopanje.

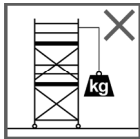

Nameščanje in uporaba dvigal, bremenskih škripcev in podobnih naprav nista dovoljena.

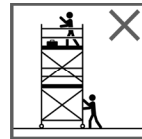

Med premikanjem izdelka se na njem ne smejo zadrževati ljudje ali predmeti.

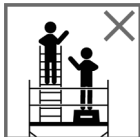

Za povečanje stojne višine ne uporabljajte lestev, škatel ali drugih predmetov.



Naklon podlage med premikanjem lahko znaša največ 2 %. Dovoljeno je samo porivanje v vzdolžni ali diagonalni smeri in s hitrostjo hoje.

3. O tem dokumentu

Ta navodila za postavitve in uporabo opisujejo uporabo premičnih delovnih odrov (odrov na kolesih).



NAPOTEK!

Ta navodila za postavitve in uporabo morajo biti vedno na voljo na kraju uporabe izdelka.

- Pred vsako uporabo, preizkusom ali vzdrževanjem jih skrbno preberite in shranite.
- Izdelek lahko uporabljajo le osebe, ki so seznanjene s temi navodili za postavitve in uporabo.

Ta dokument je namenjen naslednjim ciljnim skupinam uporabnikov:

Ciljna skupina	Pojasnilo
Upravljavalec	Oseba, ki je pristojna za tehnično upravljanje izdelka.
Postavljalavalec	Oseba, ki izdelek postavi in pripravi.
Uporabnik	Oseba, ki izdelek uporablja in posluhuje.
Vzdrževalec	Oseba, ki izdelek servisira in vzdržuje.

4. Namenska uporaba

Izdelek je predviden za naslednjo uporabo:

- Kot mobilni delovni oder za delo na različnih krajih.
- Kot delovni oder za delo na določeni največji višini.
- Za začasno notranjo in zunanjo uporabo.

Za nenamensko šteje vsaka uporaba, ki ni opisana kot namenska uporaba ali ki presega namensko uporabo. Vso odgovornost za posledično škodo prevzame upravljavec.

Še zlasti **ni** dovoljena naslednja uporaba izdelka:

- Kot sredstvo za transport orodij in materiala.
- Kot sredstvo za transport ljudi.
- Kot pripomoček pri rušilnih delih (zaradi vibracij).
- Kot športna naprava.

5. Obseg dobave

- Pred postavitvijo izdelka preverite, ali so na voljo vse komponente in ali so v brezhibnem stanju.
- Če ugotovite, da manjkajo sestavni deli, poškodbe ali pomanjkljivosti, se posvetujte s proizvajalcem ali s trgovcem.
- Upoštevajte nalepke s števkami komponent.
- Upoštevajte tudi morebitno dodatno dokumentacijo, ki je priložena priboru in prigradnim delom.

6. Pojasnilo

Naslednji podatki so potrebni za označitev vseh premičnih delovnih odrov iz vnaprej izdelanih komponent:

Primer: EN 1004 - 3 - 8,64 / 12,64 - D - H2

Premični delovni oder po standardu EN 1004; razred nosilnosti 3; največja dovoljena višina delovne platforme zunaj stavb 8,64 m; največja dovoljena višina delovne platforme v stavbah 12,64 m; razred dostopa D (A = stopnice, D = navpična lestev); razred svetle višine H2

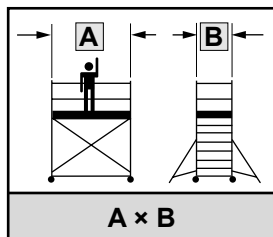

Dolžina odra × širina okvirja

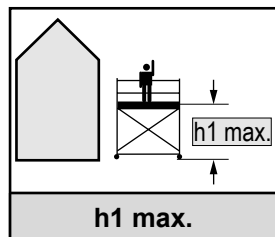

Največja dovoljena višina delovne platforme **zunaj** stavb

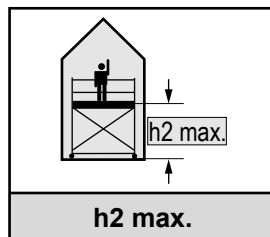

Največja dovoljena višina delovne platforme **v** stavbah

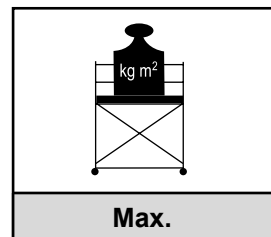

Dovoljena obremenitev na m²

7. Splošne informacije



NAPOTEK!

Ta izdelek se sme uporabljati samo v skladu s temi navodili za postavitve in uporabo. Spremembe niso dovoljene.



NAPOTEK!

Ta izdelek je dovoljeno uporabljati le v skladu z veljavno nacionalno zakonodajo.



NAPOTEK!

Ta izdelek je skladen s trenutno veljavnimi standardi in varnostnimi smernicami. Ustrezna potrdila o preverjanju ali dokazila lahko zahtevate na navedenem kontaktnem naslovu.

- Za varno uporabo izdelka odgovarja upravljavec.
- Upravljavec je odgovoren za to, da bosta postavljaivec oz. uporabnik pred prvo postavitvijo oz. pred prvo uporabo izdelka ustrezno poučena.
- Varno uporabo izdelka morajo redno preverjati vzdrževalci, ki jih pooblasti upravljavec.
- Uporabniki morajo pred uporabo in posluževanjem izdelka prejeti ustrezno uvajanje.
- Izdelek ni namenjen uporabi s strani oseb z omejenimi fizičnimi, senzoričnimi ali duševnimi sposobnostmi ali oseb, ki nimajo potrebnih izkušenj ali znanja, razen če delajo pod nadzorom osebe, ki je odgovorna za njihovo varnost.

8. Postavitev, prilagajanje in demontaža



NAPOTEK!

Pomembno je, da vnaprej določite potrebno delovno višino in izberete ustrezno konfiguracijo delovnega odra.



OPOZORILO!

Nevarnost poškodb!

- Upoštevajte proizvajalčeva navodila za postavitev in uporabo.
 - Šolanje uporabnikov ne more biti zamenjava za navodila za postavitve in uporabo, lahko jih le dopolnjuje.
 - Pri postavitvi in pri demontaži izdelka morata sodelovati vsaj 2 osebi.
 - Dovoljeni vertikalni razmik znaša:
 - največ 2,25 m med podesti;
 - največ 3,40 m med podlago in prvim podestom.Odstopanje od konfiguracij odra, ki so navedene v teh navodilih za postavitve in uporabo, ni dovoljeno.
 - Izdelka ni dovoljeno uporabljati v funkciji sidrišča za osebno opremo za varovanje pred padcem.
 - Izdelek je dovoljeno postaviti, premikati in uporabljati le na vodoravnih in ustrezno nosilnih tleh; po potrebi uporabljajte podlage za porazdelitev obremenitev.
 - Pazite na morebitne ovire in na električne nevarnosti.
 - Postavitev, uporaba ali premikanje pri hitrosti vetra nad 12 m/s (6 beaufortov) niso dovoljeni.
 - Preverite, ali so na voljo vse komponente, pomožno orodje in varnostni pripomočki za pripravo izdelka na kraju uporabe.
 - Uporabljajte samo originalne komponente v skladu s proizvajalčevimi navodili.
 - Poškodovanih, pokvarjenih, napačnih ali spremenjenih komponent ni dovoljeno uporabljati.
 - Uporabljajte ustrezne komponente in obtežitev skladno z navodili za postavitve in uporabo. V primeru neupoštevanja obstaja nevarnost nesreč, stabilnost in nosilnost pa nista več zagotovljeni.
 - Izdelek postavite skladno s slikovnimi prikazi v teh navodilih za postavitve in uporabo.
 - Pri postavitvi upoštevajte navedeni vrstni red.
 - Demontaža poteka v obratnem vrstnem redu.
 - Komponente izdelka je treba podajati od podesta do podesta. Metanje je prepovedano.
 - Izdelek je treba poravnati v vertikalnem položaju z izravnalnimi vreteni (če obstajajo). Naklon lahko znaša največ 1 %.
 - Vse vijajčne zveze zategnite s predpisanim zateznim momentom (glejte proizvajalčeva navodila).
- Zadrževanje na nezaščiteni platformi ni dovoljeno:
 - Pri sestavljanju morate stransko zaščito namestiti pred vstopom na ploščad.
 - Stransko zaščito vgradite sede iz line.
 - Ograjo za predhodno vgradnjo (če je na voljo) namestite s spodnje ploščadi.
 - Pri odstranjevanju stranske zaščite ni dopustno stati na ploščadi.
 - Razstavljanje opravite sede iz line. Varovala stebričkov, ki niso dosegljiva iz line, naj z dvigalom (605199) sprost druga oseba s spodnje ploščadi.
 - Ograjo za predhodno vgradnjo (če je na voljo) odstranite s spodnje ploščadi.
 - Izdelek morate postaviti tako, da bo zgornji podest delovna platforma, podesti pod njim pa bodo vmesne platforme.
 - Delo je dovoljeno samo na delovni platformi.
 - Delovno platformo z vseh strani opremite s stranskimi zaščitami, vključno z deskami.
 - Vmesno platformo lahko spremenite v delovno platformo tako, da jo z vseh strani opremite s stransko zaščito, vključno z deskami.
 - Po postavitvi ali spremembi je treba na izdelek pritrditi obrazec o odobritvi (dobro viden s tal), na katerem so izpolnjeni naslednji podatki:
 - Ime in kontaktni podatki odgovorne osebe
 - Ali je izdelek pripravljen za uporabo ali ne
 - Razred obremenitve in enakomerno porazdeljena obremenitev
 - Ali je izdelek namenjen uporabi v zaprtih prostorih ali na prostem
 - Datum postavitve
 - **Opombe za posamezne države:**
 - V Franciji morajo biti vse platforme opremljene s stranskimi zaščitami in z deskami. V ta namen uporabite posebna navodila za sestavljanje za državo.
 - V Avstriji morajo biti vse ploščadi z višino 1 meter ali več opremljene s stransko zaščito in robnimi deskami. V ta namen uporabite posebna navodila za sestavljanje za državo.



9. Stabilnost



OPOZORILO!

Nevarnost poškodb!

- Izdelka nikoli ne puščajte brez nadzora. Poskrbite za to, da se nepooblaščen osebe ne morejo vzpeti na premični oder.
- Noge, razširitvene traverze, obežitev in ostale prigradne komponente namestite skladno z napotki v teh navodilih za postavitve in uporabo.
- Pri enostranski postavitvi ob steni ne smete opustiti nog na strani stene (če so predvidene).
- Opozarjamo vas na horizontalne in vertikalne obremenitve, ki lahko povzročijo prevrnitev izdelka, kot so npr.:
 - horizontalne obremenitve (zaradi del na sosednjih konstrukcijah ...),
 - dodatne vetrne obremenitve (učinek tunela na prehodih v stavbah, stavbe brez fasade in vogali stavb).
- Guganje, ki bi lahko povzročilo nihanja premičnega odra, ni dovoljeno.
- Pri hitrostih vetra nad 12 m/s ni več mogoče zagotoviti stabilnosti.
- Izdelek je treba pravočasno demontirati ali ga premakniti na kraj, kjer bo zaščiten pred vetrom. Pri hitrostih vetra nad 12 m/s namreč ni več dovoljeno zadrževanje na odru in ta predstavlja nevarnost za okolico. Upoštevajte dodatne vetrne obremenitve (učinek tunela na prehodih v stavbah, stavbe brez fasade in vogali stavb).
- Praden uporabnik zapusti kraj uporabe izdelka, mora izdelek demontirati, ga premakniti na območje, kjer bo zaščiten pred vetrom, ali pa ga z dodatnimi ukrepi zavarovati pred prevrnitvijo in premikanjem.

10. Uporaba in premikanje

10.1 Uporaba

- Pri uporabi izdelka upoštevajte nacionalne in lokalne predpise.
- Poskrbite za ustrezne zaščitne ukrepe pred dejavniki okolice, ki bi lahko ogrozili varno delo na izdelku.
- Nevarno območje je okolica izdelka, kjer lahko predmeti padejo na ljudi. Nevarno območje meri pribl. 2 m na vseh straneh izdelka.
- Če je le mogoče, zaklenite vrata in okna v območju uporabe.
- Zasilnih izhodov ni dovoljeno zakleniti ali blokirati.
- Izdelka ni dovoljeno uporabljati v snegu, ledenem dežju, ko močno dežuje ali v neurju.
- Orodje in material je treba podajati od podesta do podesta. Metanje je prepovedano.
- Prehodne lopute morajo biti pred prehajanjem ljudi in po njem vedno zaprte.
- Platforme ni dovoljeno preobremeniti.
- Obremenitev vedno enakomerno porazdelite po platformi.
- Preverite pravilno, popolno in brezhibno postavitve v skladu s predpisi.
- Upoštevajte tabele s konfiguracijami in obežbami v teh navodilih za postavitve in uporabo.
- Pred vsako uporabo upoštevajte naslednje:
 - Preverite vertikalno poravnavo izdelka in jo po potrebi popravite (največji dovoljeni naklon znaša 1 %).
 - Blokirajte zavore na kolesih (rdeča stran vzvoda spodaj).
 - Kontrolirajte delovanje nog (če so nameščene).
 - Pravilno montirajte in zavarujte razširitveno traverzo (če je potrebna).

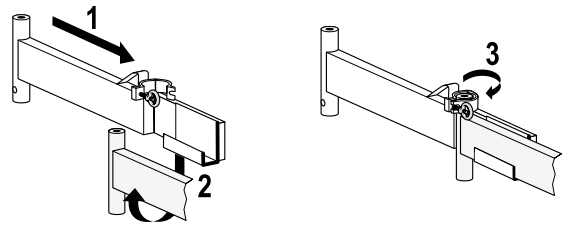

- Preverite delovanje varoval.

10.2 Priprava na premik

10.2.1 Z nogami pri enostranski postavitvi ob steni:

- Premikanje je dovoljeno le, če so na izdelku nameščene balastne uteži in/ali tlačna opora, ki so zahtevane skladno z navodili za postavitve in uporabo.

10.2.2 Z nogami in po višini nastavljivimi kolesi:

- Vretena koles nastavite tako, da se noge dvignejo od tal največ za 1 cm.

10.2.3 Z nogami in nenastavljivimi kolesi:

- Izdelke s kolesi, ki niso nastavljivi po višini, je treba pred premikom demontirati do najnižje stojne višine, ki zahteva montažo nog.
- Noge nato eno za drugo sprostite na zgornji objemki, dvignite jih od tal za največ 1 cm in jih nato fiksirate v tem položaju.

- Pri uporabi tlačnih opor je dovoljeno samo pomikanje v stran ob steni (vzdolžna smer). Pri tem se mora tlačna opora stalno dotikati stene.
- Pri večjih kombinacijah postavitve je premikanje dovoljeno le, če se te razstavijo na ogrodje višine največ 8 m.

- Zavore na kolesih lahko sprostite šele po tem, ko so vretena nastavljena.

- Demontaža (na najnižjo stojno višino, ki zahteva montažo nog) ni potrebna, ko oder premikate v zaprtem prostoru.

10.2.4 S traverzo:

Dodatni ukrepi za pripravo niso potrebni.

10.3 Premikanje

- Pred premikom preučite dejavnike v okolici (npr. električni daljnovid), ki bi lahko povzročili nastanek nevarne situacije.
- Upoštevajte nevarnost trka, npr. s pešci, vozili ali vrati.
- Izogibajte se udarcem ob ovire.
- Med premikanjem izdelka se na njem ne smejo zadrževati ljudje ali predmeti.
- Dovoljeno je samo porivanje v vzdolžni ali diagonalni smeri in s hitrostjo hoje.
- Naklon podlage med premikanjem lahko znaša največ 2 %.
- Sprostite zavore na kolesih, po končanem premiku pa jih spet aktivirajte (z rdečo stranjo vzvoda spodaj).
- Izdelek po premiku vrnite v navpični položaj z izravnalnimi vreteni (če obstajajo). Največje dovoljeno odstopanje od navpičnice je 1 %.
- Vretena na kolesih nastavite tako, da se noge po premiku spet dotaknejo tal. Upoštevajte, da morajo teža izdelka nositi kolesa in ne noge.
- Če izdelek nima po višini nastavljenih nog, noge eno za drugo sprostite na zgornjih objemkah tako, da se spustijo na tla. V tem položaju jih nato spet blokirajte.

11. Druga varnostna določila

- Izdelka ni dovoljeno dvigati z mehanskimi ali električnimi pripomočki.
- Izdelka ni dovoljeno obesiti na žerjav ali na podobne priprave.
- Nameščanje in uporaba dvigal, bremenskih škripcev in podobnih naprav ni dovoljena.
- Izdelka ni dovoljeno uporabljati za prestopanje na druge površine (npr. na mobilna stopnišča, stavbe itd.).
- Izdelka ni dovoljeno povezovati niti z istovrstnimi izdelki niti z drugimi gradbenimi pripomočki za namene prestopanja.
- Namestitvev oglaševalskih panojev, ovojev ali drugih delov, ki bi lahko vplivali na vetrne obremenitve, ni dovoljena.
- Izdelek ni zasnovan za uporabo v funkciji robne zaščite.
- Vzpenjanje na platforme je dovoljeno samo po notranji strani izdelka.
- Plezanje na izdelek po zunanji strani in na mestih, ki niso predvidena za to, je prepovedano.
- Obremenjena je lahko samo ena platforma.
- Delati je dovoljeno samo na eni platformi.
- Na platformi se lahko nahaja tudi več oseb, če ni prekoračena skupna dovoljena obremenitev.
- Platforme ni dovoljeno uporabljati kot osnovo za druge pripomočke za vzpenjanje (lestve, zaboje) ali za opravljanje kakršnih koli del nad navedeno maksimalno višino.
- Hoja po obodnih stranskih zaščitah ni dovoljena.
- Ne sklanjajte se s telesom nad ali čez obodno stransko zaščito.

12. Kontrola, nega in vzdrževanje

- Med postavitvijo, demontažo in transportom izdelka ravnajte previdno s sestavnimi deli, da se izognete nastanku škode.
- Z nego in vzdrževanjem izdelka mora biti zagotovljena njegova funkcionalnost.
- Vidno nesnago morate očistiti takoj po uporabi.
- Ne uporabljajte nobenih agresivnih čistil za drgnjenje.
- Upravljalavec mora dnevno kontrolirati primernost izdelka za uporabo.
- Izdelek mora enkrat letno pregledati pristojna oseba in pregled ustrezno dokumentirati.
- Če se na izdelek prenašajo vibracije, morate mesečno kontrolirati vijačne in druge zveze.
- Vse komponente odra morate redno kontrolirati glede poškodb.
- Intervali med kontrolami so odvisni od intenzivnosti in pogostosti uporabe.
- Pri komercialni uporabi v zvezi s tem upoštevajte veljavne zakonske predpise o varnosti pri delu.
- Funkcija premičnih delov mora biti zagotovljena.
- Zgibe (če obstajajo) je treba redno mazati.
- Poškodovane komponente izdelka zamenjajte z nepoškodovanimi komponentami.
- Popravila mora izvajati strokovna oseba, skladno s proizvajalčevimi navodili.
- Kakršne koli spremembe in popravila, ki ne ustrezajo proizvajalčevim navodilom, povzročijo prenehanje garancije in jamstva.

Pri rednih pregledih kontrolirajte naslednje točke (odvisno od izdelka):

- Pri pregledu stranic izdelka preverite, ali niso deformirane, upognjene, zasukane, obtolčene, razpokane, zarjavele ali razpadle, kakor tudi da so pritrdišča za ostale dele (npr. stopnice, okovja) v dobrem stanju.
- Pri pregledu stranic izdelka preverite, ali so stranice v okolici pritrdišč za ostale dele (npr. stopnice, okovja) v dobrem stanju.
- Pritrdilni elementi (npr. vijaki, matice ali sorniki) ne smejo manjkati oz. biti zrahljani ali zarjaveli.
- Klini ali stopnice ne smejo manjkati ali biti močno obrabljeni, zarjaveli ali poškodovani.
- Zgibi ne smejo biti poškodovani, zrahljani ali zarjaveli.
- Razporna varovala ne smejo manjkati ali biti upognjena, zrahljana, umazana, zarjavela ali poškodovana.
- Okovja ne smejo manjkati ali biti upognjena, zrahljana, umazana, zarjavela in poškodovana, obenem pa morajo zanesljivo voditi svojo stranico.
- Noge in pokrivne kape ne smejo manjkati ali biti zrahljane, močno obrabljene, zarjavele ali poškodovane.
- Izdelek ne sme biti onesnažen (npr. s prahom, nesnago, barvo, oljem, mastjo ali snegom).
- Zapiralni mehanizmi (če obstajajo) ne smejo biti poškodovani ali zarjaveli ter morajo delovati brezhibno.
- Deli ali pritrtilni elementi platform (če obstajajo) ne smejo manjkati, platforme pa ne smejo biti poškodovane ali zarjavele.
- Preglejte zvarne šive glede nastanka razpok.

- Preverite delovanje valjčkov, koles in traverz.
- Preverite delovanje zavor.
- Preverite pravilno montažo in pritrnitev dodatnih delov pribora in prigrajenih delov.
- Izdelka ne uporabljajte, če katera koli od zgornjih točk ni izpolnjena.

13. Transport in skladiščenje



OPOZORILO!

Nevarnost poškodb!

- Da se izognete škodi in nesrečam, izdelek za transport (npr. na strešnih nosilcih ali v avtomobilu) ustrezno pritrдите.
- Morebitne premikajoče se dele (npr. vrvi ali prehodne lopute) morate pritrđiti pred transportom in uskladiščenjem izdelka.
- Izdelek hranite na suhem in čistem mestu ter ga zaščitite pred vremenskimi vplivi.
- Izdelka ne hranite v neprimernih razmerah, ki bi lahko vplivale na njegovo stanje (npr. vlaga, visoke temperature, vremenski vplivi).
- Izdelka ne hranite na krajih, kjer bi ga lahko poškodovala vozila, težki predmeti ali nesnaga.

- Izdelek hranite tako, da ne predstavlja nevarnosti za spotikanje in da nikogar ne ovira.
- Izdelek hranite v taki legi, da bo ostal raven (npr. obesite stranice na nosilce ali odložite izdelek na vodoravno in čisto površino).
- Izdelek hranite tako, da ga ne bo mogoče zlahka uporabiti za kriminalne namene.
- V primeru trajne postavitve izdelka morate poskrbeti za to, da ga ne bodo mogle uporabljati nepooblašćene osebe (npr. otroci).
- Izdelke, ki so narejeni iz plastike ali vsebujejo plastiko, hranite tako, da ne bodo izpostavljeni neposrednemu sončnemu sevanju.
- Izdelke, ki so narejeni iz lesa ali vsebujejo les, hranite na suhem mestu. Na takih izdelkih ne sme biti nobenih premazov, ki niso prozorni ali so parotesni.

14. Embalaža in odstranitev

- Embalažo odstranite v skladu z veljavnimi zakonskimi predpisi.
- Izdelek morate odstraniti skladno z zakonskimi oz. nacionalnimi predpisi.

(Pridržujemo si pravico do napak in tehničnih sprememb.)

15. Kontrolni seznam in obrazec za odobritev

Izdelek je treba vsak dan pregledati. Izdelek lahko uporabljate le pod pogojem, da ste na vse točke v naslednjem kontrolnem seznamu odgovorili z **da**.

- Ali uporabljate pravi izdelek?
- Ali so na mestu uporabe na voljo navodila za postavitve in uporabo.
- Ali je podlaga vodoravna in ali ima ustrezno nosilnost?
- Ali je izdelek postavljen v navpično lego (preverite z vodno tehtnico)?
- Ali neposredna okolica, v kateri izdelek stoji oz. je postavljen, omogoča njegovo varno uporabo?
- Ali je poskrbljeno za to, da dejavniki iz okolice (npr. električni daljnovodi) ne morejo povzročiti nevarnih situacij?
- Ali je na voljo dovolj prostora za varno postavitve in uporabo izdelka?
- Ali so bile uporabljene samo nepoškodovane, brezhibne, prave in nespremenjene komponente?
- Ali je izdelek postavljen v skladu s temi navodili za postavitve in uporabo ter v skladu s tabelami konfiguracij in obtežb?
- Ali ni bila prekoračena največja dovoljena stojna višina?
- Ali je možno neovirano vzpenjanje po notranji strani izdelka?
- Ali so kolesa pravilno montirana, nastavljena, poravnana in ali so aktivirane zavore?
- Ali so deli okvirja pravilno montirani in zavarovani?
- Ali so vezi in diagonale montirane na pravih mestih in zavarovane?
- Ali so noge montirane pravilno in ustrezno glede na dovoljeno višino platform?
- Ali so platforme montirane na pravih mestih in ali so dobro položene?
- Ali so zaklenjena vsa varovala pred privzdigovanjem (npr. pri platformah)?
- Ali so vsi varovalni vtiči pravilno vstavljeni v izdelku?
- Ali se redno kontrolira konfiguracija odra (glejte obrazec za odobritev)?

Obrazec za odobritev

Za premične delovne odre po standardu DIN EN 1004

Upravljalavec odra: Ime podjetja/naslov	
Kraj uporabe:	Tip/model odra:
Pristojna oseba pri postavitvi	Postavljena stojna višina _____ (m) V skladu z navodili za postavitve in uporabo
Telefonska številka:	<input type="checkbox"/> V zaprtem prostoru <input type="checkbox"/> Na prostem
Datum:	Razred nosilnosti: Samo ena platforma sme biti obremenjena z navedeno obremenitvijo.
Opombe, napotki:	<input type="checkbox"/> 2 (1,5 kN/m ²) <input type="checkbox"/> 3 (2,0 kN/m ²)
Pristojna oseba za kontrolo:	 <p>Premični delovni oder lahko uporabljajo samo poučene osebe. Pri uporabi obvezno upoštevajte priložena navodila za postavitve in uporabo. Konstrukcijske spremembe na odru lahko izvajajo samo postaviteljci odrov.</p>
Telefonska številka:	
Premični delovni oder je pregledal/a in odobril/a:	
Datum/podpis	

1. Tartalomjegyzék

- | | |
|---|--|
| <ul style="list-style-type: none"> A. Konfigurációs táblázat B. Összetevők bemutatása C. Össze- és szétszerelés D. Kiegyensúlyozás E. Magasságállító felszerelés | <ul style="list-style-type: none"> 6. Magyarázat 7. Általános tájékoztatás 8. Összeszerelés, módosítás és szétszerelés 9. Állásbiztonság 10. Használat és eljárás 11. További biztonsági rendszabályok 12. Ellenőrzés, ápolás és karbantartás 13. Szállítás és tárolás 14. Csomagolás és ártalmatlanítás 15. Ellenőrzőlista és engedélyezési űrlap |
|---|--|

- 1. Tartalomjegyzék
- 2. Figyelmeztetések és szimbólumok
- 3. Erről a dokumentumról
- 4. Rendeltetésszerű használat
- 5. Szállítmány tartalma

2. Figyelmeztetések és szimbólumok

2.1 Figyelmeztetések

Ebben a dokumentumban figyelmeztetéseket használunk, hogy figyelmeztessük a személyi sérülésekre és anyagi károokra.

- Mindig olvassa el és tartsa be ezeket a figyelmeztetéseket.
- Tartsa be a figyelmeztető szimbólummal és figyelmeztető szöveggel ellátott teendőket.



FIGYELMEZTETÉS!

Ha nem tartjuk be, súlyos sérülés vagy károsodás lehet a következmény.



MEGJEGYZÉS!

Fontos információkra utal.

2.2 Szimbólumok az EN 1004 szerint



Az összeszerelési és használati útmutatót gondosan el kell olvasni és meg kell őrizni.

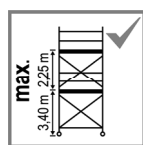

A függőleges távolság:

- a fellépőfelületek között legfeljebb 2,25 m lehet,
- a felállítási felület és az első fellépőfelület között legfeljebb 3,40 m lehet.

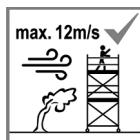

12 m/s (6 Beaufort) fölötti szélességnél nem szabad összeszerelni és használni.

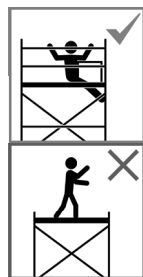

Nem szabad biztosítatlan emelvényen állni. Az oldalvédelmet az emelvényre való fellépés előtt kell szerelni.

- Használjunk vezetőkorlátot vagy
- a szerelést ülve, a nyílásból végezzük.

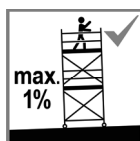

A terméket kiegyenlítőorsókkal (amennyiben vannak) függőlegesre kell állítani. A lejtés legfeljebb 1 % lehet.



Az emelvényekre csak a termék belső oldala felől szabad felmászni.

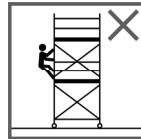

A termékre a külső oldalon és a nem erre való helyeken nem szabad felmászni.



A terméket nem szabad mechanikus vagy elektromos segédeszközökkel megemelni.

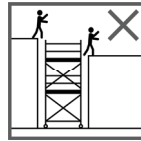

A terméket nem szabad más építményekre vagy építményekről történő fel- és lejutáshoz használni.



A terméket nem szabad darura vagy hasonló eszközökre felfüggeszteni.

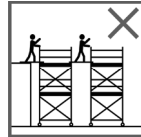

Tilos a termék és más hasonló termékek, illetve bármilyen egyéb építmények közötti áthidalások használata átmászás céljából.

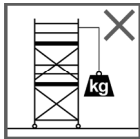

Emelőeszközök, teherliftek vagy hasonlók felszerelése és használata nem megengedett.

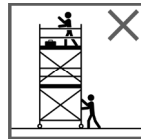

A termék mozgatásakor sem tárgyak, sem személyek nem lehetnek rajta.

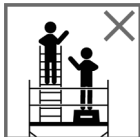

Ne használjon létrát, ládát vagy más tárgyat az állvány magasságának növelésére.



Mozgatáskor a lejtés legfeljebb 2 % lehet. Csak hosszanti és átlós irányban, kézzel és lépésben szabad mozgatni.

3. Erről a dokumentumról

Ez az összeszerelési és használati útmutató mobil munkaemelvények (mobil állványok) alkalmazását írja le.



MEGJEGYZÉS!

Ezt az összeszerelési és használati útmutatót rendelkezésre kell bocsájtani a termék felhasználási helyén.

- Minden használat, vizsgálat és karbantartás előtt gondosan el kell olvasni és meg kell őrizni.
- Csak olyan személyek szerelhetik össze és használhatják a terméket, akik ismerik ezt az összeszerelési és használati útmutatót.

Ez a dokumentum az alábbi célcsoportoknak szól:

Célcsoport	Magyarázat
Üzemeltető	Az a személy, aki a termék műszaki állapotaért felelős.
Összeszerelő	Az a személy, aki a terméket felállítja és összeszereli.
Felhasználó	Az a személy, aki a terméket használja és kezeli.
Karbantartók	Az a személy, aki a terméket szervizeli és karbantartja.

4. Rendeltetészerű használat

A termék az alábbi alkalmazásokra készült:

- Mobil munkaállvány különböző helyeken való felhasználásra.
- Munkaállvány adott legmagasabb megengedett magasságban végzett munkákhoz.
- Időleges belső és külső használatra.

Nem rendeltetészerű használatnak minősül az olyan alkalmazás, amely nem rendeltetészerű használatként van leírva, vagy annak hatókörét túllépi. Az ebből származó károkért kizárólag az üzemeltető felelős.

Különösen a termék alábbi alkalmazásai **nem** megengedettek:

- Szerszám és anyag szállítóeszközeként
- Személyek szállítóeszközeként
- Bontási munkák segédeszközeként (vibrációk miatt)
- Sporteszközként

5. Szállítmány tartalma

- A termék összeszerelése előtt ellenőrizze, hogy minden összetevő megvan-e, és kifogástalan állapotban van-e.
- Ha összetevők hiányát, károsodást vagy hiányosságot tapasztalunk, forduljunk a gyártóhoz vagy a kereskedőhöz.
- Ügyeljünk az alkatrészszámmal ellátott matricákra.
- Tartozékokhoz és kiegészítőkhöz adott esetben további mellékelt útmutatókat kell betartani.

6. Magyarázat

Az alábbi adatok minden, előregyártott összetevőkből álló mobil munkaemelő jelöléséhez szükségesek:

Példa: EN 1004 - 3 - 8,64 / 12,64 - D - H2

Mobil munkaemelő EN 1004 szerint; terhelési osztály 3; a munkaemelő legnagyobb megengedett magassága épületeken kívül 8,64 m; a munkaemelő legnagyobb megengedett magassága épületeken belül 12,64 m; hozzáférési osztály D (A = lépcső; D = függőleges létra); belmagassági osztály H2

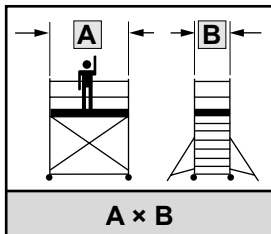

állványhosszúság × keretszélesség

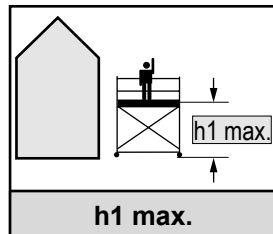

épületen **kívüli** maximális magasság

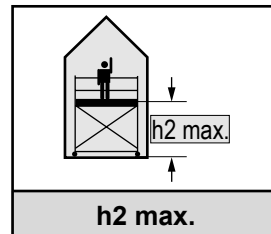

épületen **belüli** maximális magasság

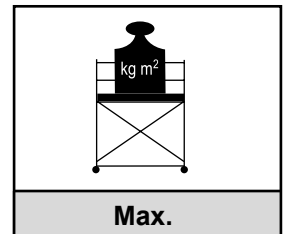

megengedett terhelhetőség m²-ként

7. Általános tájékoztatás



MEGJEGYZÉS!

Ezt a terméket csak a jelen összeszerelési és használati útmutató előírásainak megfelelően szabad használni. Tilos minden módosítás.



MEGJEGYZÉS!

Ezt a terméket csak a hatályos országos törvényi előírások szerint szabad üzemeltetni.



MEGJEGYZÉS!

Ez a termék megfelel az aktuálisan érvényes szabványoknak és biztonsági előírásoknak. A megfelelő vizsgálati tanúsítványokat vagy igazolásokat a megadott kapcsolattartási címen lehet igényelni.

- Az üzemeltető felelős a termék biztonságos üzemeltetéséért.
- Az üzemeltető felelős azért, hogy az összeszerelő, ill. a felhasználó a termék első összeszerelése, ill. használata előtt megfelelő képzésben részesüljön.
- A termék biztonságos üzemelését az üzemeltető által felhatalmazott karbantartóknak rendszeresen ellenőrizniük kell.
- Felhasználók csak akkor használhatják a terméket, ha megfelelő képzésben részesültek.
- A terméket nem használhatják korlátozott fizikai, érzékszervi vagy szellemi képességekkel rendelkező vagy tapasztalat és/vagy tudás hiányában lévő személyek, hacsak nem felügyeli őket a biztonságukért felelős személy.

8. Összeszerelés, módosítás és szétszerelés



MEGJEGYZÉS!

Fontos, hogy előzetesen meghatározza a szükséges munkamagasságot, és kiválassza a megfelelő állványkonfigurációt.



FIGYELMEZTETÉS!

Sérülésveszély!

- A gyártó összeszerelési és használati útmutatóját be kell tartani.
 - Felhasználói képzések nem helyettesítik az összeszerelési és használati útmutatót, csak kiegészítésként szolgálnak.
 - A terméket legalább 2 személynek kell össze- és szétszerelnie.
 - A függőleges távolság:
 - a fellépőfelületek között legfeljebb 2,25 m lehet,
 - a felállítási felület és az első fellépőfelület között legfeljebb 3,40 m lehet.
- Az összeszerelési és használati útmutató megadott állványkonfigurációjától nem szabad eltérni.
- A termék nem használható horgonypontként lezuhanás elleni személyi védőfelszerelésekhez.
 - A terméket csak sík, teherbíró talajon szabad felállítani, mozgatni és használni; Szükség esetén teherelosztó alátéteket kell használni.
 - Az adott zavaró akadályokra és elektromos veszélyekre ügyelni kell.
 - Tilos a felépítés, használat vagy mozgatás 12 m/s (6 Beaufort) értéket meghaladó szélesebség esetén.
 - Ellenőrizni kell, hogy a termék felállításához szükséges valamennyi összetevő, segédszerszám és biztonsági berendezés rendelkezésre áll-e a felhasználás helyén.
 - Csak a gyártó adatai szerinti eredeti alkatrészeket szabad használni.
 - Sérült, hibás, rossz vagy módosított alkatrészeket nem szabad használni.
 - A szükséges alkatrészeket és kiegyensúlyozó eszközöket az összeszerelési és használati útmutató szerint kell alkalmazni. Ha ezt nem vesszük figyelembe, balesetveszély áll fenn, és az állás- és tartóbiztonság már nem áll fenn.
 - A terméket az összeszerelési és használati útmutató ábrái szerint kell összeszerelni.
 - Összeszereléskor be kell tartani a megadott sorrendet.
 - Leszereléskor fordított sorrendben kell eljárni.
 - A termék alkatrészeit dobogóról dobogóra kell továbbadni. Dobni tilos.
 - A terméket kiegyenlítőorsókkal (amennyiben vannak) függőlegesre kell állítani. A lejtés legfeljebb 1 % lehet.
 - Minden csavarkötést az előírt forgatónyomatékkal kell meghúzni (lásd a gyártói adatokat).
 - A gyártó által megadott erőket és terheket be kell tartani.

- Nem szabad biztosítatlan emelvényen állni:
 - A felépítés során az oldalvédelmet az emelvényre való fellépés előtt fel kell szerelni.
 - Ülve, a nyílásból szerelje fel az oldalvédelmet.
 - Az alatta elhelyezkedő emelvényről szerelje fel az elülső védőkoriátot (ha van ilyen).

Az oldalvédelem leszerelésekor tilos az emelvényen állni.

- Ülve, a nyílásból szerelje le az oldalvédelmet.
 - A nyílásból nem elérhető merevítő biztosítékokat egy második személynek kell kioldani az emelővel (605199) az alatta elhelyezkedő emelvényről.
 - Az alatta elhelyezkedő emelvényről szerelje le az elülső védőkoriátot (ha van ilyen).
- A terméket úgy kell felépíteni, hogy a munkadobogó legyen a legfelső fellépőfelület, és az alatta lévő fellépőfelületek köztes dobogók legyenek.
- Munkát csak a munkadobogón szabad végezni.
- A munkaemelvényt minden oldalról oldalvédelemmel kell ellátni, beleértve a járópallókat is.
- Köztes dobogót munkadobogóvá lehet alakítani, ha minden oldalról oldalvédelemmel látjuk el, beleértve a járópallókat is.
- A felépítést vagy a módosítást követően a termékre jóváhagyási űrlapot kell felerősíteni (legyen jól látható a padlóról), amelyen a következő információk vannak kitöltve:
 - A felelős személy neve és kapcsolattartási adatai
 - A termék használatra kész-e vagy sem
 - Terhelési osztály és az egyenletesen elosztott terhelés
 - A termék beltéri vagy kültéri használatra készült.
 - Felépítés dátuma



Országspecifikus megjegyzések:

- Franciaországban minden emelvényt oldalvédelemmel és járópallókkal kell ellátni. Ehhez az országspecifikus összeszerelési útmutatót kell használni.
- Ausztriában 1 méter állványmagasság felett minden emelvényt oldalvédelemmel és lábdeszkákkal kell ellátni. Ehhez az országspecifikus összeszerelési útmutatót kell használni.

9. Állásbiztonság



FIGYELMEZTETÉS!

Sérülésveszély!

- Soha ne hagyja a terméket felügyelet nélkül. Legyen rá gondja, hogy illetéktelenek ne mászhassanak fel az állványra.
- Kitémasztókat, szélesítő merevítőket, kiegyensúlyozókat és egyéb alkatrészeket az összeszerelési és használati útmutató szerint kell felszerelni.
- Falra történő, egyoldalas felállításkor nem szabad a faloldali kitémasztót (amennyiben van) kiiktatni.
- Óva intjük a vízszintes és függőleges terhektől, amelyek a termék felbillenését okozhatják, pl.:
 - vízszintes terhek (határos szerkezeteken végzett munkáknál, ...)
 - járulékos szélhatások (átjáróépületek, burkolatlan épületek és épületsarkok alagúthatása)

- Hintázó mozgások, amelyek belengethetik az állványt, nem megengedettek.
- 12 m/s fölötti szélesebbeségnél az állásbiztonság már nem áll fenn.
- A terméket még idejében szét kell szerelni, vagy szélvédett helyre kell vinni, mivel 12 m/s fölötti szélesebbeségnél nem szabad már rá föllépni, és veszélyt jelent a környezetre. A járulékos szélhatásokat figyelembe kell venni (átjáróépületek, burkolatlan épületek és épületsarkok alagúthatása).
- Ha a felhasználó elhagyja a munkaterületet, a terméket szét kell szerelni, szélvédett helyre kell vinni, vagy további, megfelelő intézkedésekkel biztosítani kell felbillenés és elgurulás ellen.

10. Használat és eljárás

10.1 Használat

- A termék használatakor be kell tartani az országos és helyi szabályozásokat.
- Megfelelő intézkedéseket kell tenni az olyan lehetséges környezeti tényezőkkel szemben, amelyek befolyásolhatják a biztonságos munkát a terméken.
- A veszélyes terület a termék körüli azon terület, ahol leeső tárgyak személyeket találhatnak el. A veszélyes terület kb. 2 m a teljes termék körül.
- Amennyiben lehetséges, a használat területén be kell zárni az ajtókat és ablakokat.
- Vészkijáratokat nem szabad bezárni vagy eltorlaszolni.
- A terméket nem szabad hóesés, jégeső, erős esőzés vagy zivatar idején használni.
- A szerszámokat és anyagokat dobogóról dobogóra kell továbbadni. Dobni tilos.
- A csapóajtókat az átmászás előtt és után mindig zárva kell tartani.
- Az emelvényt nem szabad túlterhelni.
- A terheket mindig egyenletesen osszuk el az emelvényen.
- Ellenőrizni kell az előírás szerű, helyes, teljes és kifogástalan összeszerelést.

- Az összeszerelési és használati útmutató konfigurációs és kiegyensúlyozási táblázatait figyelembe kell venni.
- Minden használat előtt figyelni kell erre:
 - Ellenőrizni a termék függőleges helyzetét és adott esetben korrigálni (A lejtés legfeljebb 1 % lehet).
 - A görgők fékjeit rögzíteni kell (piros karoldal lent).
 - A kitémasztók hatékonyságát ellenőrizni kell (amennyiben van).
 - Szélesítő keresztartó (amennyiben szükséges) megfelelő felszerelése és biztosítása.

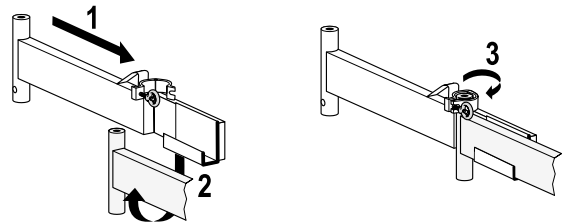

- A biztosítások hatékonyságát ellenőrizni kell.

10.2 Felkészülés az eljárásra

10.2.1 Támasztékokkal falra történő egyoldalas felszereléskor:

- A mozgatás csak akkor megengedett, ha a termékre a felépítési és használati útmutató szerint szükséges ballaszt súly és/vagy nyomástámogatás van felszerelve.
- Nyomástámogatók használata esetén csak egy oldalirányú mozgatás megengedett a fal mentén (hosszirány). A nyomástámogatóknak állandóan érintkeznie kell a fallal.

10.2.2 Támasztékokkal és tengelyes görgőkkel:

- A görgők tengelyeit úgy kell beállítani, hogy a kitémasztók max. 1 cm-re emelkedjenek el a tájtól.

- Nagyobb felépítménykombinációk esetén a mozgatás csak akkor megengedett, ha az állványt 8 m-es maximális állványmagasságra szerelik vissza.

- A görgők fékjeit csak a tengelyek beállítása után szabad kioldani.

10.2.3 Támasztékokkal és nem tengelyes görgőkkel:

- A tengelyes görgők nélküli termékeket az eljárás előtt a legalacsonyabb, kitémasztást igénylő állásmagasságra vissza kell építeni.
- Ezután a kitémasztókat egymás után oldjuk meg a felső bilincsnél, emeljük meg max. 1 cm-re a talajtól és reteszeliük feszesen ebben a helyzetben.

10.2.4 Kereszttartóval:

Itt nincs szükség további előkészítő intézkedésekre.

10.3 Eljárás

- Az eljárás előtt figyelembe kell venni a környezeti tényezőket (pl. áramvezetékeket), amelyek veszélyes helyzetet okozhatnak.
- Ügyelni kell az ütközés kockázatára, pl. gyalogosokkal, járművekkel vagy ajtókkal.
- Kerüljünk mindenféle ütközést akadályokkal.
- A termék mozgatásakor nem lehetnek rajta sem tárgyak, sem személyek.
- Csak hosszanti és átlós irányban, kézzel és lépésben szabad mozgatni.
- Mozgatáskor a lejtés legfeljebb 2 % lehet.
- A görgők fékjeit ki kell oldani és az elmozdítás után ismét rögzíteni kell (piros karoldal lent).
- Elmozdítás után a terméket ismét függőleges helyzetbe kell állítani a kiegyenlítő tengelyekkel (amennyiben vannak). A maximális eltérés a függőlegestől nem lehet több 1 %-nál.
- A görgők tengelyeit úgy kell beállítani, hogy a kitémasztók az eljárás után ismét érintsék a talajt. Eközben ügyelni kell arra, hogy a termék tömege a görgőket terhelje, nem pedig a kitémasztókat.
- Ha a terméknek nincsenek tengelyes görgői, a kitémasztókat egymás után oldjuk meg a felső bilincsnél, engedjük le a talajra és reteszeliük feszesen ebben a helyzetben.

11. További biztonsági rendszabályok

- A terméket nem szabad mechanikus vagy elektromos segédeszközökkel megemelni.
- A terméket nem szabad darura vagy hasonló eszközökre felfüggeszteni.
- Emelőeszközök, teherliftek vagy hasonló felszerelése és használata nem megengedett.
- A terméket nem szabad más felületekre történő átmászásra használni (pl. lépcsőtornyok, épületek stb.).
- A terméket nem szabad sem egyéb hasonló termékekkel, sem egyéb műtárgyakkal átmászás céljából összekapcsolni.
- Nem szabad reklámtáblákat, burkolatokat vagy egyéb alkatrészeket felszerelni, amelyek a szélterhelést megnövelhetik.
- A termék nem használható élvédelemként.
- Az emelvényekre csak a termék belső oldala felől szabad felmászni.
- A termékre nem szabad kívülről és a nem erre való helyeken fölmászni.
- Csak egy dobogót szabad terhelni.
- Csak egy dobogón szabad dolgozni.
- A dobogón tartózkodhat egynél több személy is, ha nem lépünk túl az teljes terhelhetőséget.
- Az emelvényt nem szabad további mászósegédletek alapjaként (létrák, ládák) vagy olyan munkák végzésére használni, amelyek a megadott legnagyobb magasságot meghaladják.
- A körbefutó oldalvédelemre nem szabad fellépni.
- Ne támaszkodjunk a körbefutó oldalvédelemre és ne hajoljunk át fölötte.

12. Ellenőrzés, ápolás és karbantartás

- Kezeljük gondosan a termék egyes alkatrészeit az össze- és szétszerelés, valamint a szállítás során, hogy elkerüljük a károsodásokat.
- A termék ápolása és szervizelése annak működőképességét biztosítja.
- Feltűnő szennyezettség esetén rögtön a használat után meg kell tisztítani.
- Nem szabad agresszív, dörzshatású tisztítószereket használni.
- A kezelőnek munkanaponként ellenőriznie kell a termék üzemképességét.
- A terméket évente legalább egyszer hozzáértő személynek megfelelő dokumentációval meg kell vizsgálnia.
- Ha vibráció éri a terméket, a csavar- és egyéb kötéseket havonta ellenőrizni kell.
- Minden állványalkatrészt rendszeresen meg kell vizsgálni, hogy nem sérültek-e.
- A vizsgálatok időközzeit a használat intenzitása és gyakorisága határozza meg.
- Ipari alkalmazás esetén az üzembiztonság törvényi rendelkezések vonatkozó előírásait be kell tartani.
- A mozgó alkatrészeknek működniük kell.
- A csuklókat (amennyiben vannak) rendszeresen meg kell kenni.
- A termék sérült alkatrészeit sértetlen alkatrészekre kell cserélni.
- A javításokat szakértő személynek a gyártó utasításai szerint kell elvégeznie.
- Minden módosítás és javítás, amely nem a gyártó utasításai szerint történik, a jótállás és a szavatosság elvesztésével jár.

A rendszeres felülvizsgálás során (termék szerint) az alábbi pontokat kell ellenőrizni:

- A termék szárait ellenőrizni kell, hogy azok nem hajlottak, megtörttek, elfordultak, horpadtak, repedtek, korrodáltak vagy rohadtak, valamint, hogy egyéb alkatrészek (pl. lépcsők, vasalatok) rögzítési pontjai jó állapotban vannak.
- A termék szárait ellenőrizni kell, hogy azok egyéb alkatrészek (pl. lépcsők, vasalatok) rögzítési pontjai körül jó állapotban vannak.
- Rögzítések (pl. csavarok, szegecsek vagy csapok) nem hiányozhatnak, nem lehetnek lazák vagy korrodáltak.
- Fokok vagy lépcsők nem hiányozhatnak, nem lehetnek túlzottan elhasználódottak, korrodáltak vagy sérültek.
- A csuklók nem lehetnek sérültek, lazák vagy korrodáltak.
- A terpeszbiztosítások nem hiányozhatnak, nem lehetnek hajlottak, lazák, szennyezettek, korrodáltak vagy sérültek.
- Vasalatok nem hiányozhatnak, nem lehetnek hajlottak, lazák, szennyezettek, korrodáltak vagy sérültek, és az adott szárat megbízhatóan kell vezetniük.

- Talpak és fedőkupakok nem hiányozhatnak, nem lehetnek lazák, túlzottan elhasználódottak, korrodáltak vagy sérültek.
- A terméknek mentesnek kell lennie szennyeződésektől (pl. por, kosz, festék, olaj, zsír vagy hó).
- A zárómechanizmusok (amennyiben vannak) nem lehetnek sérültek vagy korrodáltak, és megfelelően kell működniük.
- Az emelvény alkatrészei vagy rögzítései (amennyiben vannak) nem hiányozhatnak, és a dobogó nem lehet sérült vagy korrodált.
- A hegesztési varratokat ellenőrizni kell, nincsenek-e rajtuk repedések.
- A görgők, kerekék és keresztartók működőképességét ellenőrizni kell.
- A fékek működőképességét ellenőrizni kell.
- A járulékosan felszerelt tartozék- és kiegészítő alkatrészek megfelelő szerelését és tartását ellenőrizni kell.
- A terméket nem szabad használni, ha a fenti pontok bármelyike nincs rendben.

13. Szállítás és tárolás



FIGYELMEZTETÉS!

Sérülésveszély!

- A sérülések és balesetek elkerülése végett szállításkor (pl. tetőcsomagtartón vagy kocsiban) gondoskodni kell a megfelelő rögzítésről.
- A laza alkatrészeket a termék szállítása és tárolása előtt rögzíteni kell (pl. kötelek vagy csapóajtók).
- A terméket tiszta, száraz helyen kell tárolni, és óvni kell az időjárás viszontagságaitól.
- Nem szabad olyan helyeken tárolni, amelyek befolyásolják az állapotát (pl. nedvesség, magas hőmérsékletek, időjárási viszonyosságok).
- Nem szabad olyan helyen tárolni, ahol járművek, nehéz tárgyak vagy szennyeződés károsíthatják.

- Úgy kell tárolni, hogy ne okozzon botlásveszélyt, és ne akadályozzon senkit.
- Olyan állásban kell tárolni, amely hozzájárul, hogy egyenes maradjon (pl. tartóra akasztva a szárainál fogva, vagy sík, tiszta felületre fektetve).
- Úgy kell tárolni, hogy ne lehessen könnyűszerrel bűncselekményekhez felhasználni.
- A termék tartós felállítása esetén biztosítani kell, hogy ne használják illetéktelen személyek (pl. gyerekek).
- A műanyagból készült vagy azt tartalmazó termékeket közvetlen napsugárzástól óvva kell tárolni.
- A fa- vagy fa tartalmú termékeket száraz helyen kell tárolni, és nem szabad átláthatatlan és gőzzáró bevonattal ellátni.

14. Csomagolás és ártalmatlanítás

- A csomagolást a hatályos rendelkezések és törvények szerint kell ártalmatlanítani.

- A terméket a törvényi és országspecifikus rendelkezések szerint kell ártalmatlanítani.

(Tévedések és műszaki módosítások joga fenntartva.)

15. Ellenőrzőlista és engedélyezési űrlap

A terméket munkanaponként át kell vizsgálni. A terméket csak akkor szabad használni, ha az ellenőrzőlista minden alábbi pontjára **Igen** válasz adható.

- A megfelelő terméket használják?
- Az összeszerelési és használati útmutató rendelkezésre áll a felállítás helyén?
- Az általaj sík, és megfelelő a teherbírása?
- Függetlenül áll a termék (vízmértékkel ellenőrizni)?
- A közvetlen környezet, ahol a termék áll, ill. ahova fölépítik, lehetővé teszi a biztonságos használatot?
- Meggyőződtek arról, hogy a környezeti tényezők (pl. áramvezetékek) nem okozhatnak veszélyes helyzeteket?
- Elegendő szabad tér áll rendelkezésre a termék biztonságos felépítéséhez és biztonságos használatához?
- Csak sértetlen, hibátlan, megfelelő és módosítás nélküli alkatrészeket használnak?
- A terméket az összeszerelési és használati útmutató és a konfigurációs és kiegyensúlyozó táblázat szerint építették fel?
- Nem lépték túl a legnagyobb megengedett felépítési magasságot?
- A termékre jól fel lehet mászni belülről?
- A görgők megfelelően vannak felszerelve, beállítva, kiigazítva, és a fékek rögzítve vannak?
- A keretrészek megfelelően vannak összeszerelve és biztosítva?
- A támaszokat és átlós merevítőket a megfelelő helyre szerelték, és biztosították őket?
- A támasztékokat a megengedett dobogómagasságnak megfelelően és ahhoz illeszkedően szerelték föl?
- A dobogókat a megfelelő helyre szerelték, és azok megfelelően fekszenek fel?
- Minden leemelési biztosítás (pl. a dobogóknál) reteszelve van?
- Minden biztosítócsapot megfelelően szereltek fel a termékre?
- Rendszeresen átvizsgálták az állványkonfigurációt (lásd az engedélyezési űrlapot)?

Engedélyezési űrlap

Mobil munkaemelőkhöz DIN EN 1004 szerint

Állvány üzemeltetője:

Cégnév / cím

Felhasználási hely:

Összeszerelésre
jogosult személy:

Telefonszám:

Dátum:

Megjegyzések, utalások:

Átvizsgálásra
jogosult személy:

Telefonszám:

Mobil munkaemelőt átvizsgálva és engedélyezve:

Dátum / aláírás

Állvány gyártmány / modell:

Felszerelt állásmagasság: _____ (m)

Az összeszerelési és használati útmutató szerint

Zárt térben

A szabadban

Terhelési osztály:

A megadott terhelést csak egy emelőnyen szabad kifejtetni.

2 (1,5 kN/m²)

3 (2,0 kN/m²)



Csak kiképzett személyek használhatják a mobil munkaemelőt.

Az összeszerelési és használati útmutatót feltétlenül be kell tartani használat közben.

Az állvány szerkezeti módosításait csak az állványbíró végezheti.